

111 年新竹市家庭收支變動之探討



中華民國 112 年 12 月

目錄

壹、前言.....	1
貳、家庭戶量與就業人數	1
參、所得來源及水準	2
肆、家庭支出與儲蓄	10
伍、家庭現代化設備與住宅概況	15
陸、最低生活費之訂定	23
柒、結論.....	25
附錄一 名詞解釋	26
附錄二 新竹市平均每戶家庭收支	31
附錄三 平均每人每月可支配所得(中位數)—按區域別分.....	45

新竹市家庭收支變動之探討

壹、前言

家庭收支調查為目前全國唯一提供詳細家庭所得收支之資料來源，對明瞭家庭所得分配發展趨勢、掌握社會各階層所得變動狀況，提供政府研訂社會發展計畫，提昇國民生活水準貢獻良多，諸如低收入戶各項津貼的發放標準、國民所得構建的家庭收入標準，基本工資的訂定、各項影響所得及財富之財經政策擬定。學術界及民間企業機構亦常有應用本項資料，從事有關社會經濟問題之研究或釐訂企業經營策略之參考，用途甚為廣泛。111年家庭收支調查結果，由行政院主計總處編印「家庭收支調查報告」¹，茲將有關本市之調查結果統計分析於后。

貳、家庭戶量與就業人數

本市 111 年平均每戶人口數 2.99 人，較上年的 3.07 人，減少 0.08 人或 -2.61%。平均每戶就業人口數為 1.26 人，較上年減少 0.13 或 -9.35%。家庭就業人口數占戶內人數之比率為 42.14%，較上年的 45.28%，減少 3.14 個百分點。



表1、新竹市歷年家庭戶量與就業人數

年別	家庭戶數 (戶)	平均每戶人數 (人)	平均每戶就業人數 (人)	就業人數占戶內 人數之比率(%)
101年	147,214	3.29	1.50	45.59
102年	150,366	3.39	1.54	45.43
103年	153,558	3.36	1.46	43.45
104年	156,266	3.33	1.39	41.74
105年	158,443	3.27	1.48	45.26
106年	161,811	2.91	1.33	45.70
107年	164,283	2.96	1.33	44.93
108年	166,833	3.18	1.45	45.60
109年	169,186	3.01	1.30	43.19
110年	172,450	3.07	1.39	45.28
111年	174,515	2.99	1.26	42.14
111年臺灣地區	8,968,428	2.83	1.34	47.35

¹依據行政院主計總處之網頁說明，本調查之抽樣設計係以維持臺灣地區整體代表性為主要考量，難以全面兼顧個別縣市之代表性。且因縣市別樣本數有限，受抽樣誤差影響大，據以做縣市排名不具嚴謹統計意義。

參、所得來源及水準

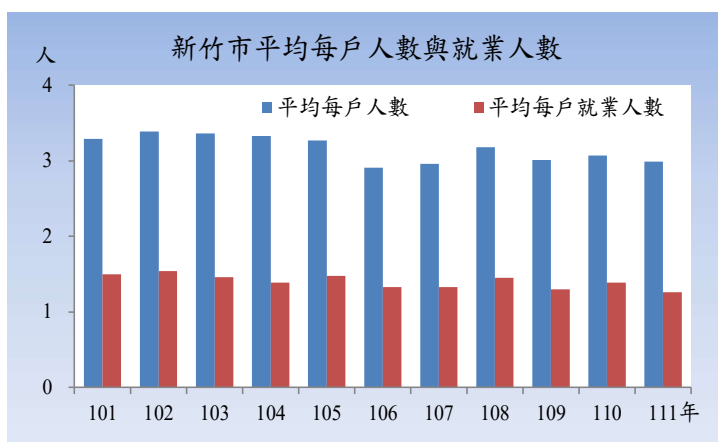
一、家庭所得總額

(一)家庭所得總額來源

本市 111 年平均每戶家庭所得總額為 1,862,470 元，依其來源觀察，以來自受僱人員報酬為最多，占 58.16%，次為經常移轉收入，占 16.68%，再次為產業主所得，占 7.89%。各項所得中，財產所得收入變動幅度最大，較上年增加 72.43%。



表2、新竹市近10年平均每戶家庭所得總額按來源別分

單位：元

年別	所得總額	所得收入							自用住宅設算折舊
		合計	受僱人員報酬	產業主所得	財產所得收入	自用住宅設算租金收入	經常移轉收入	雜項收入	
101年	1,420,216	1,340,848	747,733	157,772	62,195	77,445	295,661	42	79,368
102年	1,601,978	1,535,411	978,269	105,128	101,968	98,909	250,927	209	66,567
103年	1,648,800	1,576,797	932,041	132,861	153,599	84,856	273,328	112	72,003
104年	1,494,234	1,427,572	836,135	161,060	99,719	75,272	255,304	81	66,662
105年	1,614,037	1,537,317	987,317	132,039	77,847	84,964	255,083	66	76,720
106年	1,627,397	1,572,296	953,979	166,692	107,575	82,834	261,134	82	55,101
107年	1,490,453	1,426,379	879,077	113,503	86,204	80,746	266,679	170	64,074
108年	1,697,637	1,602,826	1,075,963	131,954	79,054	75,049	240,701	105	94,811
109年	1,733,435	1,618,903	1,034,682	145,868	107,443	64,975	265,867	68	114,532
110年	1,715,100	1,602,415	1,023,637	152,490	60,820	82,610	282,798	61	112,685
111年	1,862,470	1,722,889	1,083,231	146,988	104,869	77,229	310,568	4	139,580
111年臺灣地區	1,406,998	1,314,023	732,783	154,289	57,048	76,477	293,389	38	92,975

(二)家庭所得總額之變動

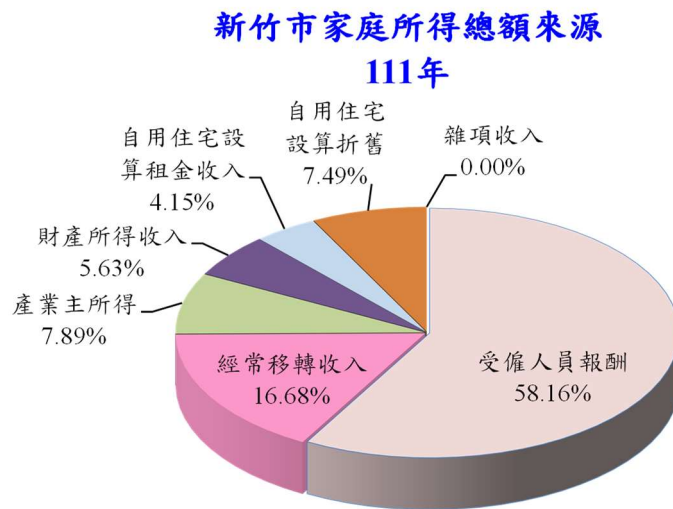
本市 111 年平均每戶所得總額為 1,715,100 元，較上年度 1,733,435 元，減少 18,335 元或 1.06%，在臺灣地區 20 縣市排名第 3；平均每人所得總額 558,665 元，較上年度 575,892 元，減少 17,227 元或 2.99%。

新竹市歷年平均每戶及每人所得總額



表3、新竹市歷年家庭所得總額之變動

年別	平均每戶			平均每人	
	金額 (元)	年增率 (%)	臺灣地區排名	金額 (元)	年增率 (%)
101年	1,518,434	-2.43	2	461,530	2.31
102年	1,601,978	5.50	2	472,560	2.39
103年	1,648,800	2.92	2	490,714	3.84
104年	1,494,234	-9.37	2	448,719	-8.56
105年	1,614,037	8.02	2	493,589	10.00
106年	1,627,397	0.83	3	559,243	13.30
107年	1,490,453	-8.41	3	503,531	-9.96
108年	1,697,637	13.90	2	533,848	6.02
109年	1,733,435	2.11	2	575,892	7.88
110年	1,715,100	-1.06	3	558,665	-2.99
111年	1,862,470	8.59	2	622,900	11.50
111年臺灣地區	1,406,998	2.08		497,173	4.24

二、家庭所得收入

(一)家庭所得收入來源

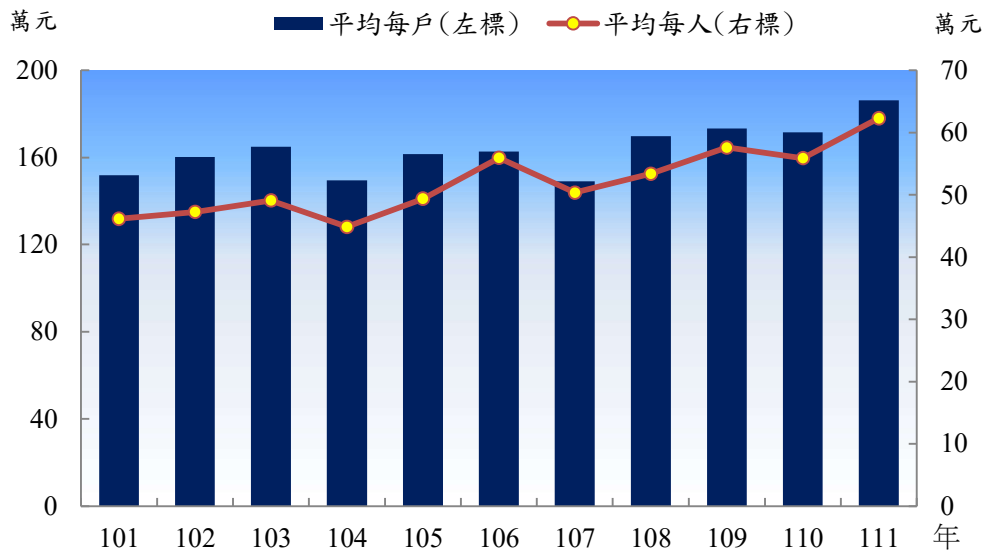
因本市製造業發達，家庭所得收入來自受僱人員報酬最多，占 62.87%，較台灣地區的占比高 7.1%。次為社會保險給付、社會福利補助等經常移轉收入，占 18.03%，較台灣地區的占比少 4.3%。再次為雇主或自營作業者等產業主所得，占 8.53%，較台灣地區的占比少 3.21%。

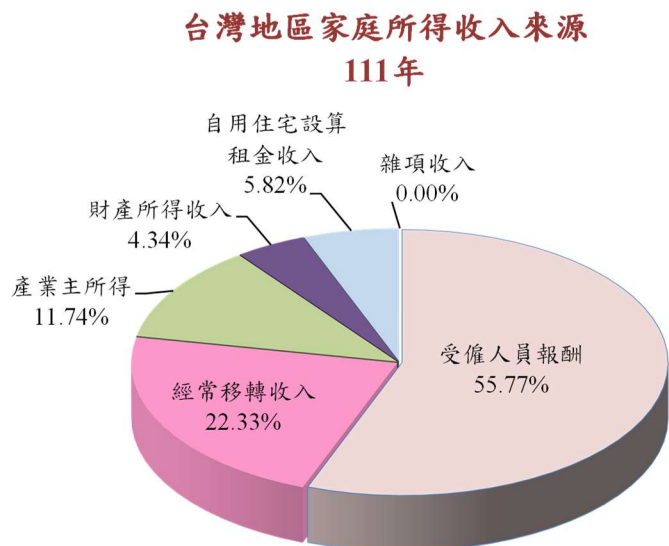
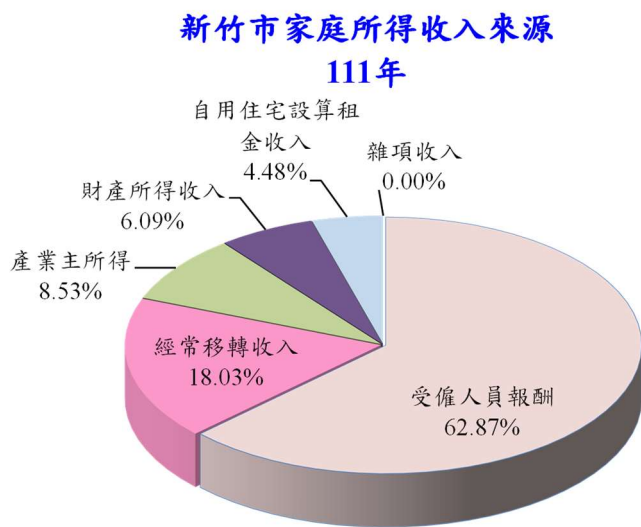

(二)家庭所得收入之變動

本市 111 年平均每戶所得收入為 172.3 萬元，較上年度 160.2 萬元，增加 12.1 萬元或 7.52%。

所得收入排名各縣市第 2，第 1 為臺北市 175.2 萬元，第 3 為新竹縣 170.2 萬元。

平均每人所得收入 57.6 萬元，較上年度 52.2 萬元，增加 5.4 萬元或 10.4%。

新竹市歷年平均每戶及每人所得收入

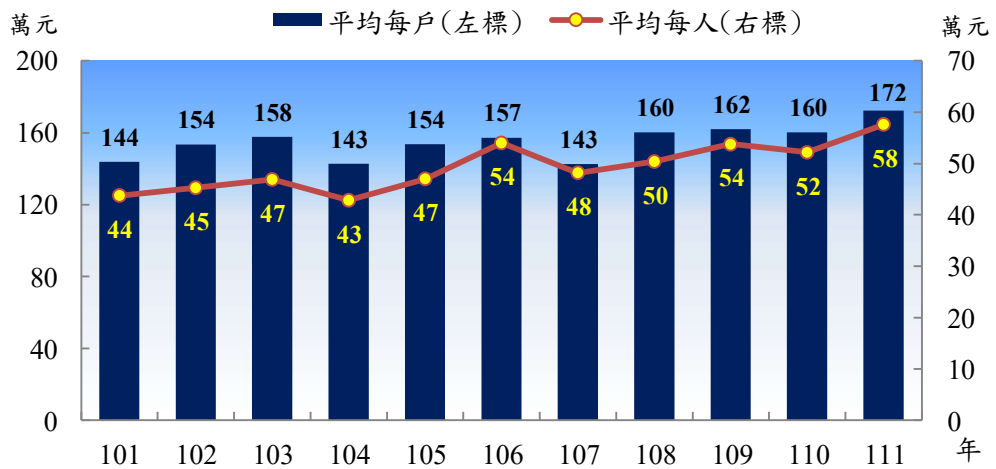

111年各縣市平均每戶所得收入

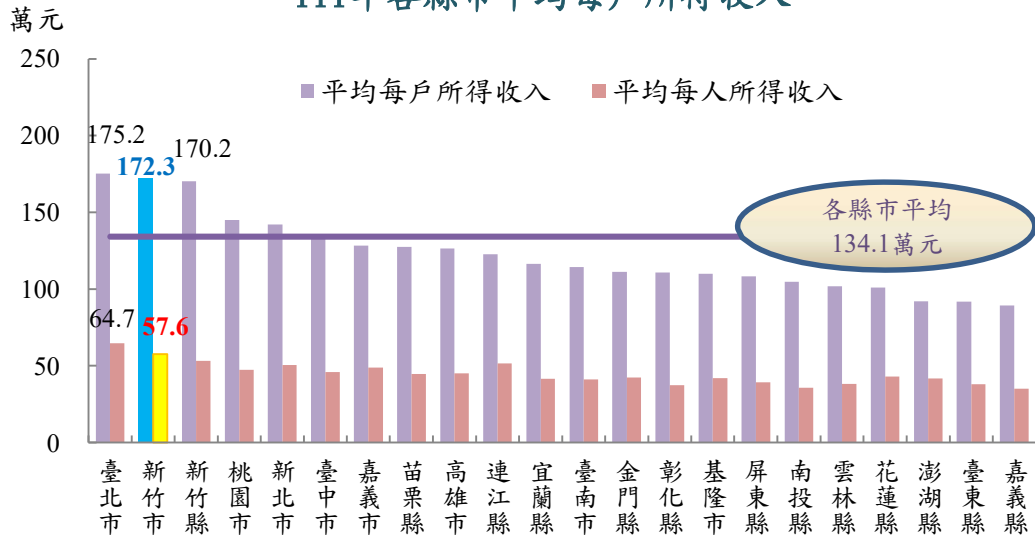

三、可支配所得

可支配所得係所得總額減去非消費之支出(指賦稅、利息、捐贈及移轉支出)與自有住宅設算折舊後之餘額，可由家庭自由支配使用於消費或儲蓄。

本市 111 年平均每戶家庭可支配所得 1,374,113 元，較上年 1,296,693 元增加 77,420 元，增幅為 5.97%；平均每人可支配所得 459,570 元，較上年 422,376 元增加 8.81%。

111 年本市平均每個家庭可支配所得低於臺北市之 1,444,264 元及新竹縣 1,380,296 元，居臺灣地區第 3 位，較臺灣地區平均 1,108,569 元多 23.95%。家庭可支配所得超越百萬元者依序為臺北市、新竹縣、新竹市、桃園市、新北市、臺中市、高雄市、嘉義市、苗栗縣及高雄市。

新竹市歷年每戶及每人可支配所得

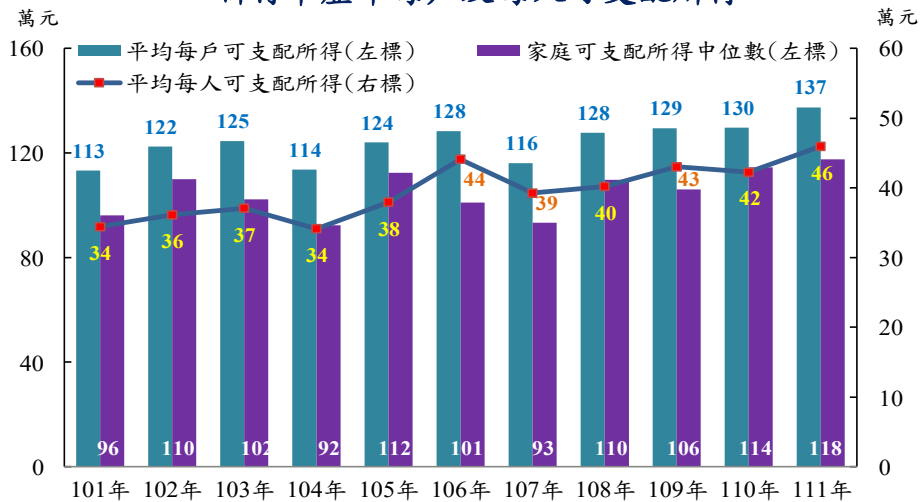

各縣市家庭平均每戶及每人可支配所得 111年

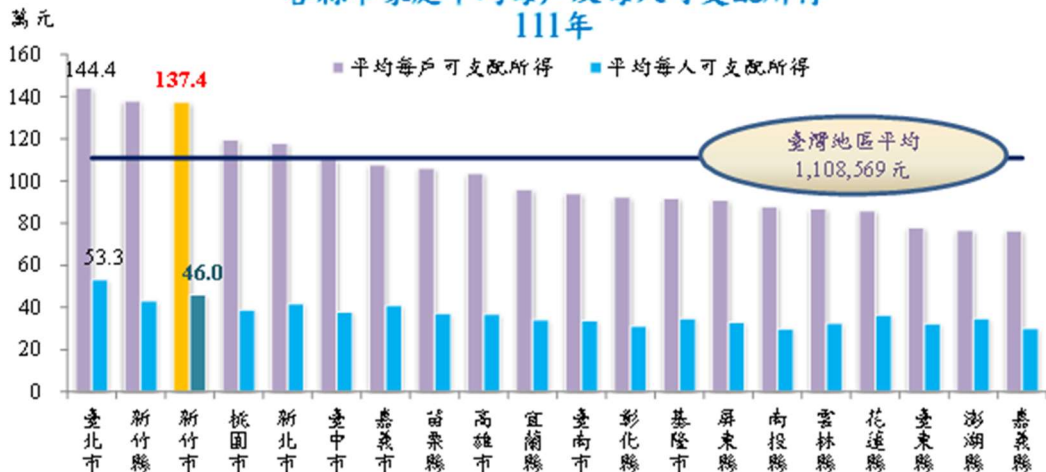

四、臺灣地區各縣市每戶家庭可支配所得中位數

111 年新竹市每戶家庭可支配所得中位數 1,175,495 元，較上年 1,144,650 元增加 2.69%；與臺灣地區縣市比較，排名第 2 名，僅次於臺北市 1,283,351 元，第三名則為新竹縣 1,145,330 元。

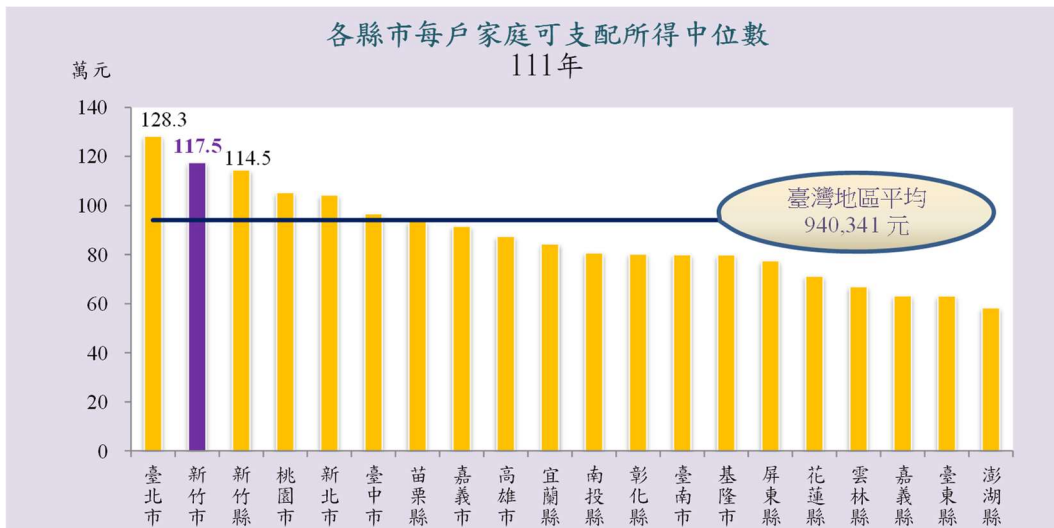
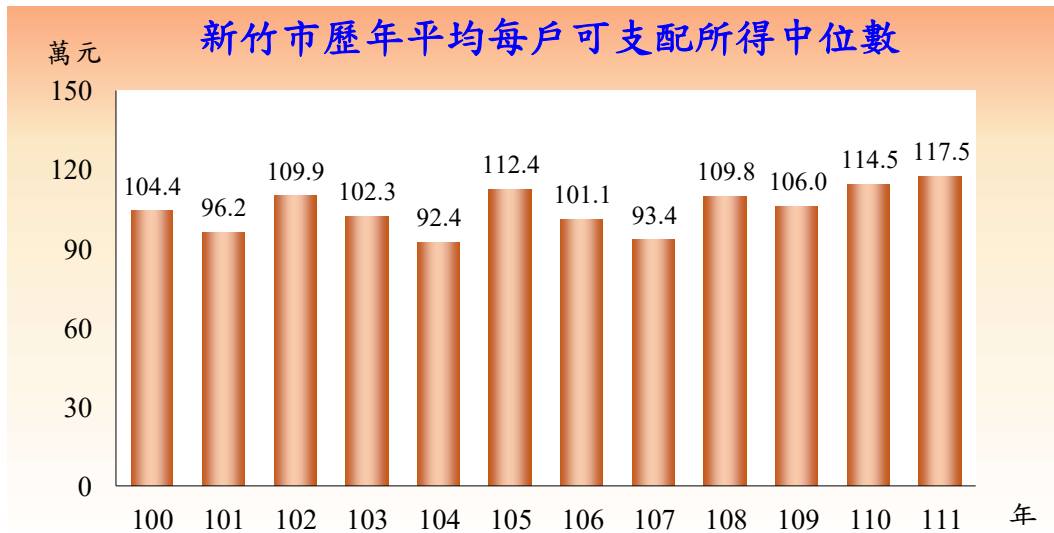

五、所得收入者之基本所得及人數

(一)本市 111 年所得收入者之基本所得(包括受僱人員報酬及產業主所得)計 2,135 億元，來自工作地點為本市的比率 80.69%，較上年的 73.50%，增加 7.19 個百分點，且較臺灣地區的 80.77% 低；基本所得來自無業者占 3.58%，較上年減少 2.53 個百分點。

(二)本市 111 年所得收入者共 312,060 人，就業者中工作地點在本市的比率為 56.88%，較上年的 61.66%，減少 4.78 個百分點，且較臺灣地區的 63.38% 低；無業之所得收入者占 31.11%，較上年增加 5.61 個百分點。



表5、新竹市近10年家庭所得收入者之基本所得及人數按市內、市外工作地點分

年別	基本所得 (億元)	基本所得分配比(%)			所得收入 者人數 (人)	所得收入者人數分配比(%)		
		就業者		無業者		就業者		無業者
		工作地點 在本縣市	工作地點 在外縣市			工作地點 在本縣市	工作地點 在外縣市	
101年	1,508	80.11	15.29	4.60	265,809	68.02	12.39	19.59
102年	1,617	72.75	22.70	4.55	281,684	62.81	16.95	20.24
103年	1,630	74.75	21.33	3.92	280,346	60.45	16.03	23.52
104年	1,551	74.33	20.65	5.03	281,432	60.92	13.17	25.91
105年	1,765	70.97	24.29	4.74	305,598	59.69	15.36	24.96
106年	1,800	79.29	17.27	3.44	278,580	60.87	13.66	25.46
107年	1,624	78.43	17.51	4.06	301,737	60.64	10.16	29.20
108年	2,005	77.56	18.89	3.55	307,484	61.55	15.20	23.26
109年	1,991	76.27	19.16	4.57	292,621	60.48	11.93	27.59
110年	2,014	73.50	20.39	6.11	309,355	61.66	12.83	25.50
111年	2,135	80.69	15.72	3.58	312,060	56.88	12.02	31.11
111年臺灣地區	80,746	80.77	14.52	4.71	15,942,339	63.38	8.74	27.89

六、所得收入者平均每人年所得

本市 111 年所得收入者平均每人年所得為 913,067 元，較上年增加 77,921 元或 9.33%。依所得來源觀察，以來自受僱人員報酬 601,874 元為最多，占 65.92%，次為經常移轉收入 130,721 元，占 14.32%，再次為產業主所得 82,201 元，占 9.00%。

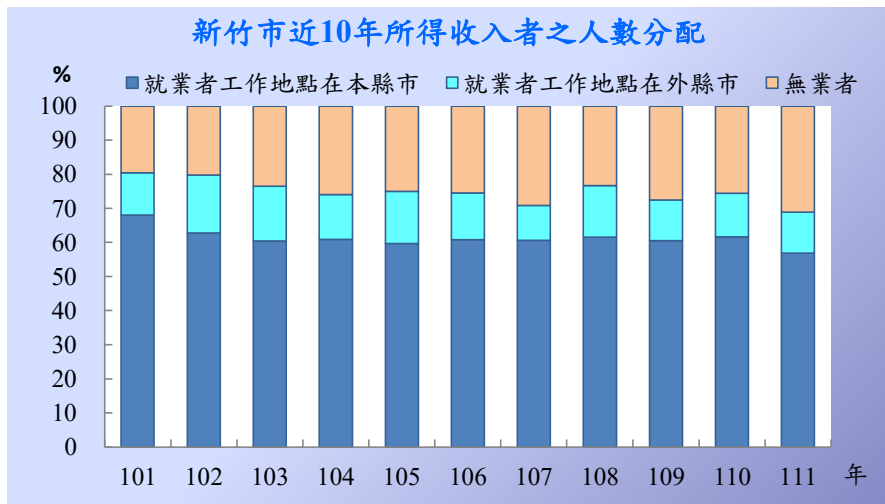
本市 111 年所得收入者平均每人年所得 913,067 元，較上年增加 9.33%，在臺灣地區排名第 1，較臺灣地區的平均 704,445 元，多 29.62%。

新竹市所得收入者平均每人年所得來源
111年

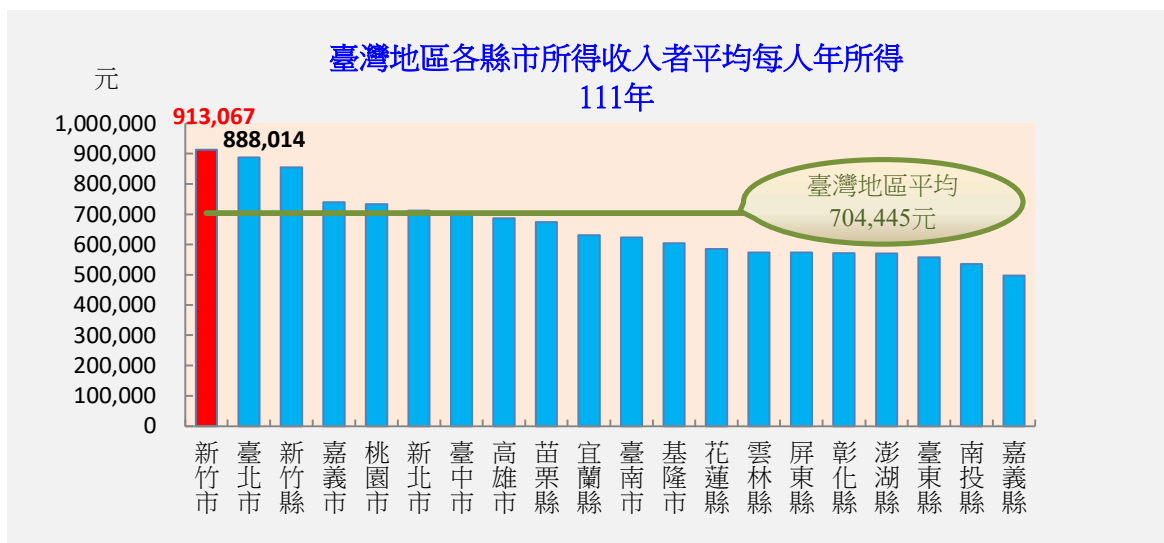
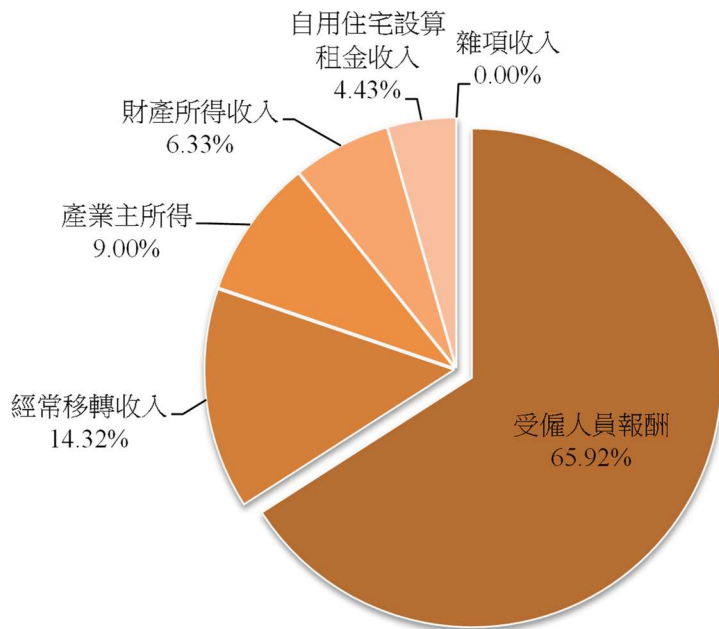

肆、家庭支出與儲蓄

一、家庭支出

家庭支出含消費支出及非消費支出，本市 111 年平均每戶家庭支出為 1,407,071 元，為全台最高，較上年度 1,305,898 元，增加 101,173 元或 7.75%，近 10 年以 108 年增幅最大，106 年減幅最大；戶內平均每人支出為 470,592 元，較上年度 425,374 元，增加 45,218 元或 10.63%，近 10 年以 111 年增幅最大，104 年減幅最大。

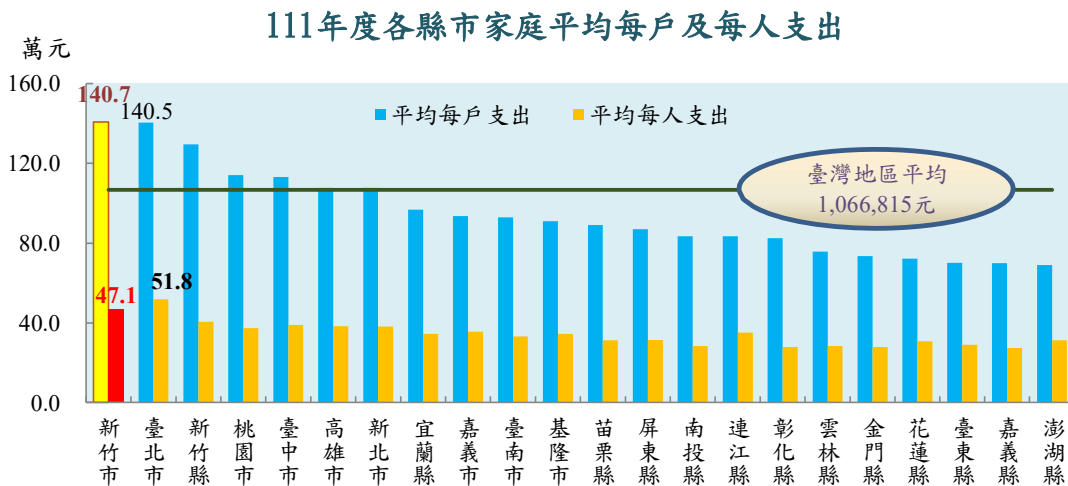
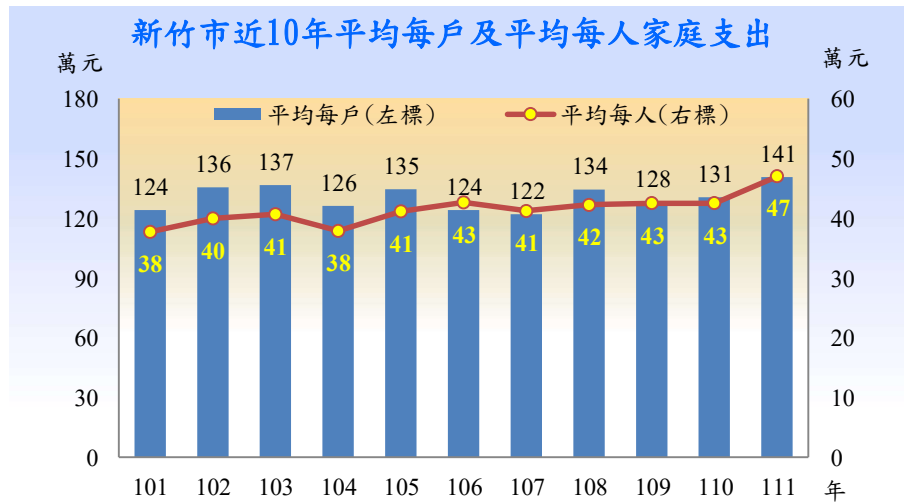

二、消費支出

(一)消費支出之變動

本市 111 年家庭平均每戶消費支出為 1,058,294 元，在臺灣地區排列第 2，僅次於臺北市 109.7 萬元，高於全台平均 83.5 萬元。較上年之 1,000,176 元，增加 58,118 元或 5.81%；戶內平均每人消費支出為 353,944 元，較上年度 325,790 元，增加 28,154 元或 8.64%。

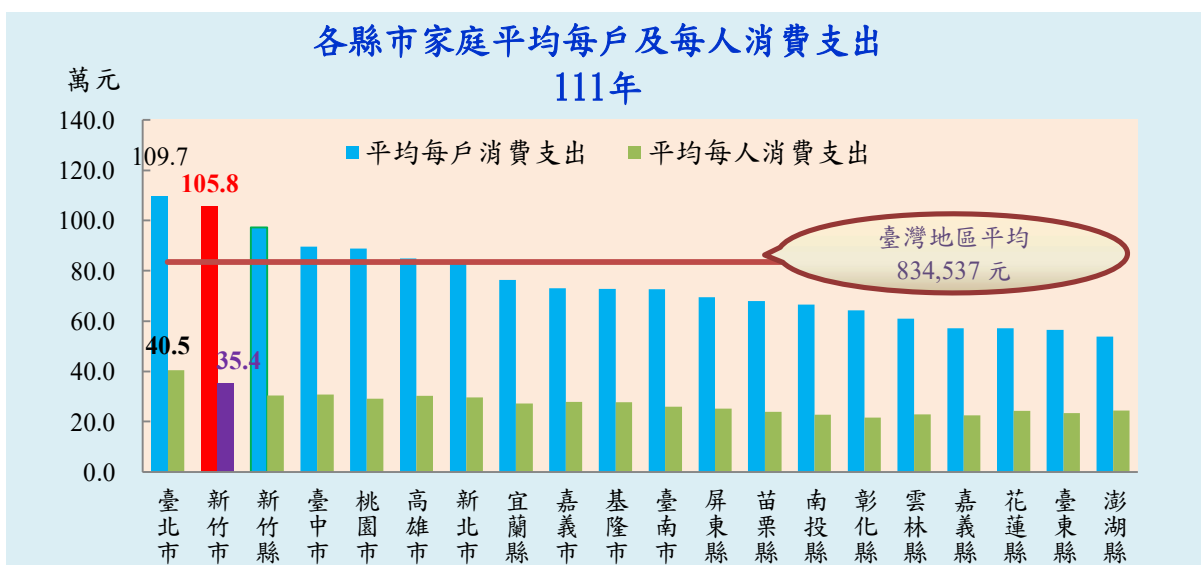
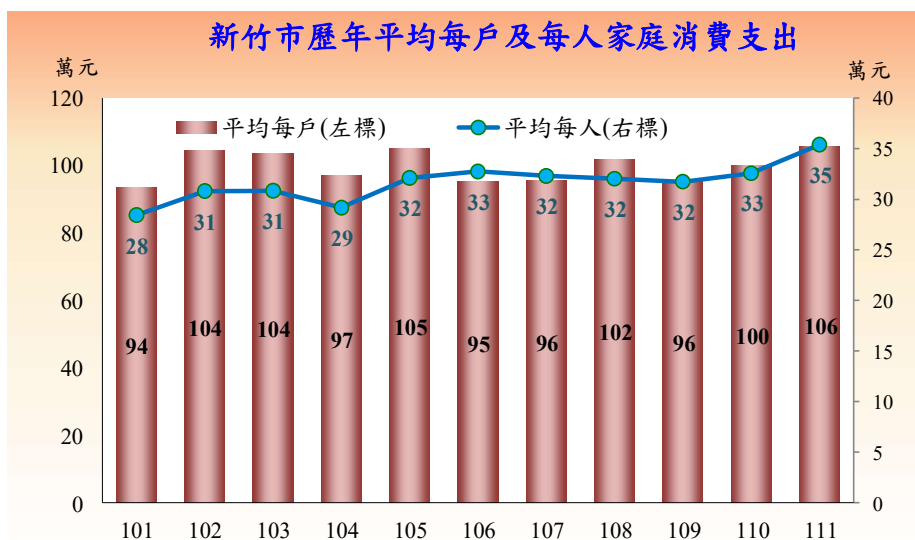

(二)消費支出型態

111年本市家庭以住宅服務、水電瓦斯及其他燃料支出占27.43%最高，較台灣地區的占比高2.79%，係因本市住宅租金及社區管理費支出較多。

次為醫療保健支出占15.65%，較台灣地區的占比少2.16%，係因本市人口年齡相對較低。再次為餐廳及旅館支出13.72%。

新竹市111年消費支出結構

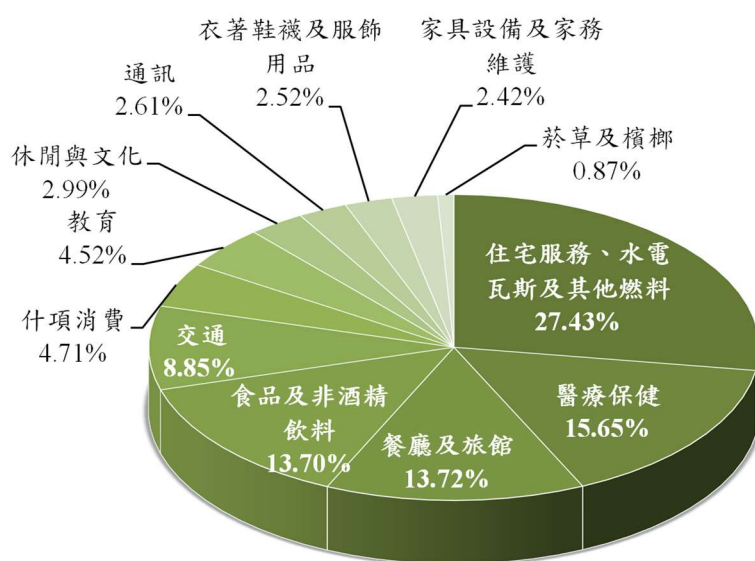

台灣地區111年消費支出結構

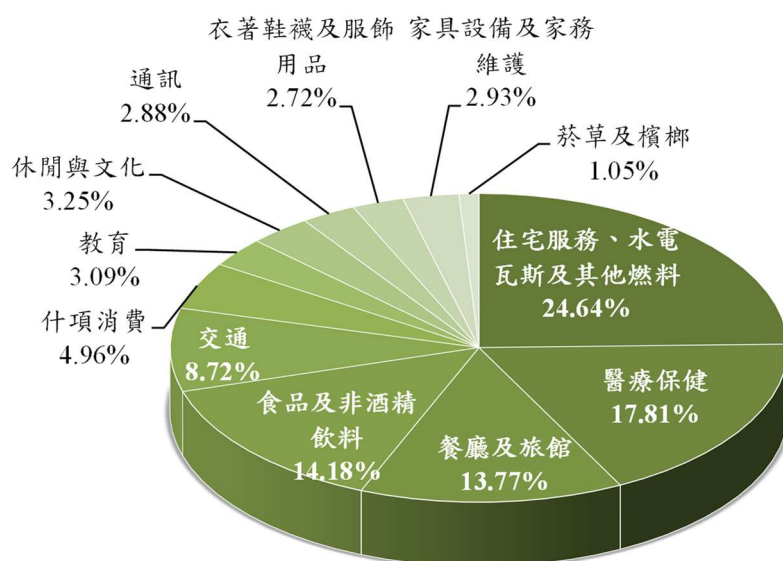

三、非消費支出

非消費支出包含利息支出(房屋貸款利息及其他借款利息、合會等)、對私人移轉支出、對政府移轉支出(含房屋稅、地價稅、綜合所得稅及其他直接稅、彩券、規費等)、社會保險支出及對國外移轉支出。

(一)本市 111 年平均每戶家庭非消費支出為 348,777 元，居全臺第 1 位，其中利息支出為 23,639 元，經常移轉支出為 325,138 元，皆居全臺第 1 位。

(二)本市 111 年平均每戶家庭對政府經常移轉支出為 85,575 元，在臺灣地區各縣市排列第 1，主要項目為各項稅捐支出，如綜所稅、牌照稅等。

表18、臺灣地區各縣市平均每戶家庭非消費支出

民國111年

單位：元

縣市別	非消費支出 合計	利息支出		經常移轉支出		
			排 名		對政府	排 名
臺灣地區	232,278	11,324		220,954	35,398	
新北市	241,608	10,999	8	230,609	29,932	5
臺北市	308,146	15,508	3	292,638	58,419	3
桃園市	254,380	14,282	5	240,098	37,225	4
臺中市	235,902	14,785	4	221,117	33,973	6
臺南市	201,819	9,986	9	191,833	29,834	11
高雄市	227,690	11,979	6	215,711	34,980	7
宜蘭縣	204,332	11,836	7	192,496	24,035	10
新竹縣	321,838	16,140	2	305,698	77,964	2
苗栗縣	211,668	8,159	10	203,509	29,404	8
彰化縣	183,260	4,243	17	179,018	23,489	12
南投縣	169,926	4,853	14	165,073	23,833	15
雲林縣	147,388	4,324	16	143,065	19,395	18
嘉義縣	127,274	3,166	19	124,107	16,491	20
屏東縣	174,264	5,504	12	168,760	23,803	14
臺東縣	137,076	4,891	13	132,185	15,519	19
花蓮縣	150,387	4,682	15	145,705	16,794	17
澎湖縣	152,114	3,695	18	148,419	13,753	16
基隆市	181,871	2,911	20	178,960	21,990	13
新竹市	348,777	23,639	1	325,138	85,575	1
嘉義市	205,063	7,352	11	197,711	28,440	9

四、儲蓄概況

111 年本市平均每戶家庭儲蓄為 315,819 元，較上年度 296,517 元，增加 19,302 元或 6.51%。家庭平均消費傾向為 77.02%，平均儲蓄傾向為 22.98%，亦即在 100 元可支配所得中花掉 77.02 元，剩餘 22.98 元為儲蓄。

由歷年資料顯示，本市近 10 年平均每戶可支配所得 111 年最高，101 年最低；平均每戶消費支出以 111 年最高，101 年最低；平均每戶儲蓄以 109 年最高，104 年最低。

111 年各縣市平均每戶家庭儲蓄以新竹縣 40.7 萬元最高，本市排名全臺第 6，高於全台平均 27.4 萬元。

新竹市近10年平均每戶家庭可支配所得變動情形

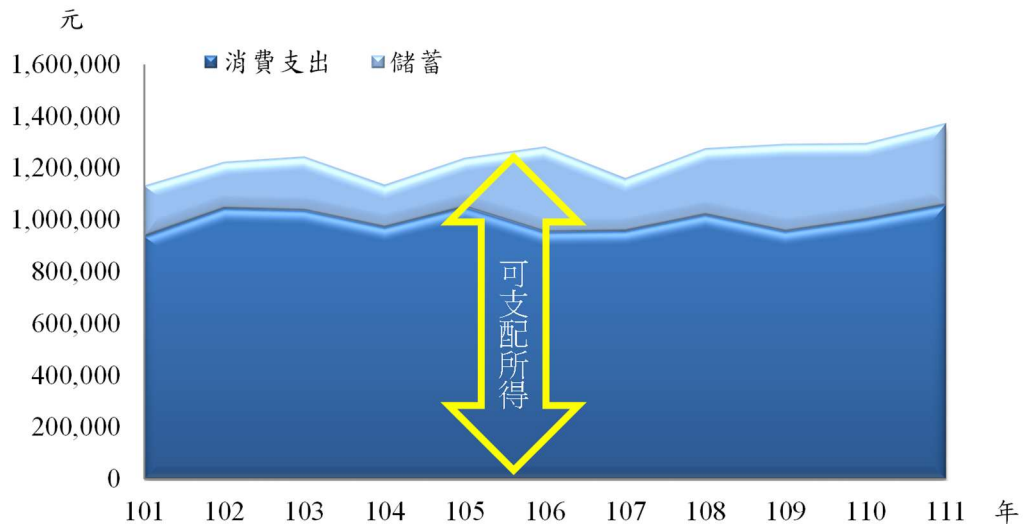

臺灣地區各縣市平均每戶家庭儲蓄

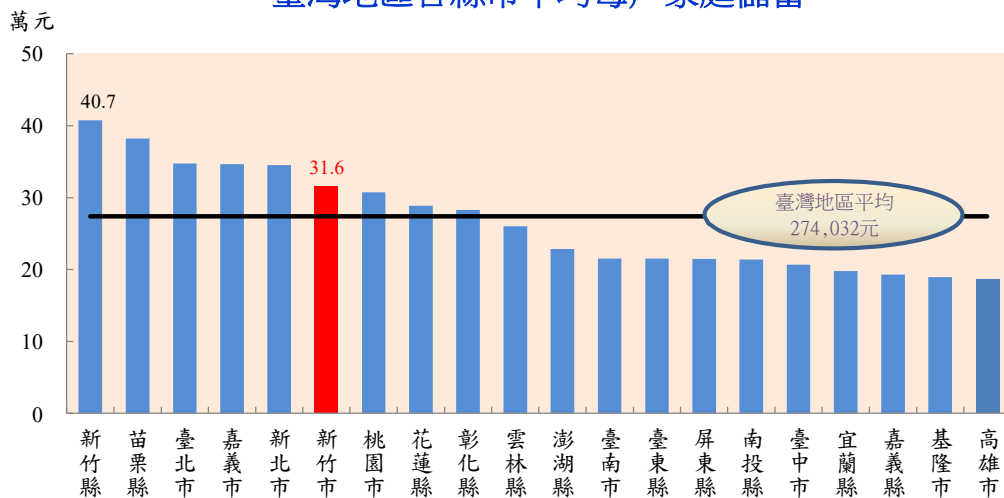

伍、家庭現代化設備與住宅概況

一、本市家庭現代化設備概況

隨著經濟快速發展，市民生活水準逐漸提高，一般家庭中使用現代化設備的情況已非常普遍，近年資料如下。

(一)每百戶擁有家庭現代化設備

- 1.電化設備方面：冷暖氣機由 101 年每百戶 267.68 台增至 111 年的 319.80 台，高於臺灣地區的每百戶 262.05 台。
- 2.交通通訊工具方面：111 年機車每百戶 179.10 輛，高於臺灣地區的每百戶 151.56 輛；汽車每百戶 90.89 輛，高於臺灣地區的每百戶 72.83 輛。
- 3.資訊傳播設備方面：111 年彩色電視機每百戶 143.28 台，低於臺灣地區的每百戶 145.79 台；有線電視頻道設備每百戶 78.74 台；而報紙與期刊雜誌訂閱份數隨著網路視訊多媒體的發達逐年降低，由 101 年每百戶 20.40、18.69 份降至 111 年的 9.13、3.99 份，但仍然高於臺灣地區的 6.10 和 2.99 份。

表11、新竹市歷年家庭現代化設備—按每百戶擁有設備數量分

單位：台（輛、份）/百戶

年別	平均戶內人口數(人)	彩色電視機	數位影音光碟機	電話機	冷暖氣機	鋼琴(含電子琴)	機車	汽車	報紙	期刊雜誌	家用電腦	有線電視頻道設備	行動電話
101年	3.29	191.09	67.39	104.91	267.68	17.58	182.41	87.96	20.40	18.69	143.34	93.09	257.67
102年	3.39	189.53	64.97	102.85	290.36	22.38	184.59	90.09	20.02	17.71	184.47	91.23	267.51
103年	3.36	177.81	55.55	102.26	277.79	19.23	177.70	88.89	22.98	18.36	159.15	92.17	252.25
104年	3.33	187.35	54.71	98.07	286.31	21.12	170.58	84.45	17.39	10.08	173.22	95.97	246.81
105年	3.27	188.34	50.46	97.64	301.00	20.60	176.61	91.66	20.04	19.58	189.54	88.60	260.64
106年	2.91	174.91	39.76	94.74	289.02	18.66	165.80	77.12	15.57	16.01	164.52	89.29	224.46
107年	2.96	170.38	28.17	85.75	286.42	16.33	174.81	67.71	19.69	5.66	155.23	90.18	232.64
108年	3.18	169.37	36.29	85.58	282.38	20.68	169.28	94.09	14.22	8.68	174.67	83.23	247.91
109年	3.01	152.95	23.34	84.66	303.21	15.53	170.55	76.39	8.04	7.64	135.93	91.27	233.34
110年	3.07	150.97	21.90	80.70	323.39	15.00	176.47	88.45	9.75	3.33	163.56	86.33	265.75
111年	2.99	143.28	7.54	73.59	319.80	13.90	179.10	90.89	9.13	3.99	164.63	78.74	243.98
111年臺灣地區	2.83	145.79	7.76	82.09	262.05	6.31	151.56	72.83	6.10	2.99	112.22	84.67	239.13

(二)家庭現代化設備普及率

隨著市民生活水準普遍提昇，民眾對各類家庭設備使用目的，已由昔日追求物質層面的滿足，擴及精神層面的充實。

就家庭各項設備普及率觀察，111年本市主要家庭設備如彩色電視機、冷暖氣機及行動電話普及率皆逾9成，已接近全面普及。另與101年相較，以數位影音光碟機普及率減少45.84個百分點差異最大。



表12、新竹市近10年家庭現代化設備普及率

單位：%

年別	彩色電視機	數位影音光碟機	電話機	冷暖氣機	鋼琴(含電子琴)	機車	汽車	報紙	期刊雜誌	家用電腦	有線電視頻道設備	行動電話	連網(使用電腦或其他設備)
101年	99.67	53.38	92.98	94.37	16.93	87.94	66.91	19.73	15.04	76.68	90.72	92.57	76.63
102年	98.29	57.98	87.98	95.65	21.37	88.17	69.75	18.69	13.36	83.58	86.92	95.79	85.88
103年	98.30	47.83	88.99	95.00	18.56	90.66	69.67	21.96	13.34	80.43	88.87	97.04	84.30
104年	97.30	44.32	87.72	97.71	20.46	86.29	65.67	16.71	7.72	83.01	92.30	95.36	88.65
105年	97.28	43.15	89.63	96.60	18.93	86.07	72.04	19.70	13.92	81.68	84.98	97.03	89.01
106年	98.31	35.78	85.69	95.36	18.32	84.83	60.03	15.23	10.65	71.50	85.61	92.27	80.85
107年	98.03	26.85	79.35	98.97	15.35	90.42	59.22	18.00	4.98	73.33	85.45	96.35	89.38
108年	97.67	32.30	81.56	96.98	19.70	88.58	72.06	12.90	6.35	79.10	80.86	96.62	90.41
109年	98.67	21.44	81.70	97.64	15.19	88.07	63.74	8.04	4.99	69.99	88.02	95.62	94.94
110年	97.63	20.93	79.02	97.60	15.00	89.82	70.66	8.13	3.03	78.86	84.77	98.38	95.27
111年	98.30	7.54	72.92	95.63	13.90	93.71	71.64	8.82	3.99	74.75	77.68	98.37	95.76
111年臺灣地區	98.44	7.61	80.99	96.69	6.19	83.88	61.35	6.02	2.60	67.82	83.64	97.08	94.50

(三) 汽車概況

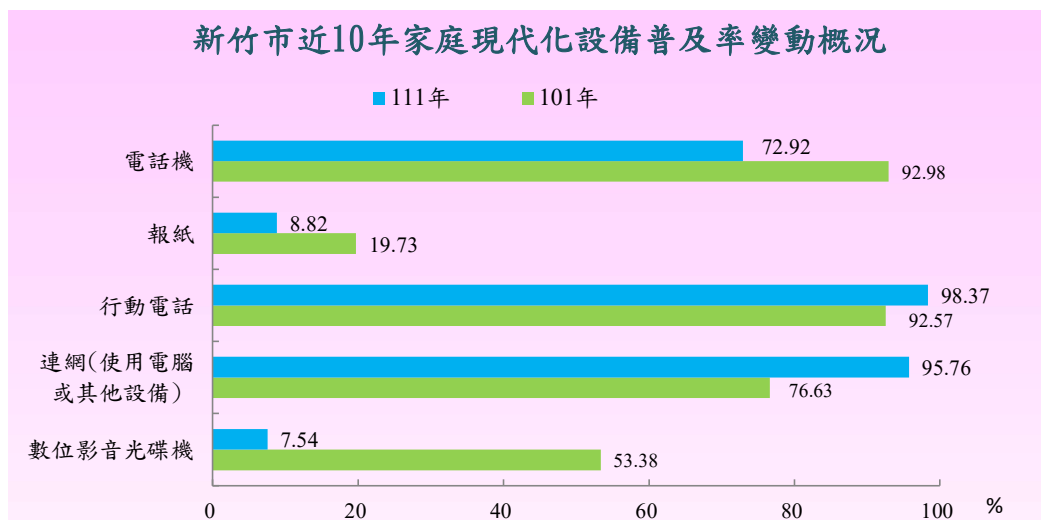
111 年本市家庭汽車普及率 71.64 % 排名各縣市第 5，高於全臺平均 61.35%。

111 年本市平均每戶家庭擁有汽車 0.91 輛，排名各縣市第 5，高於全臺平均每戶 0.73 輛。

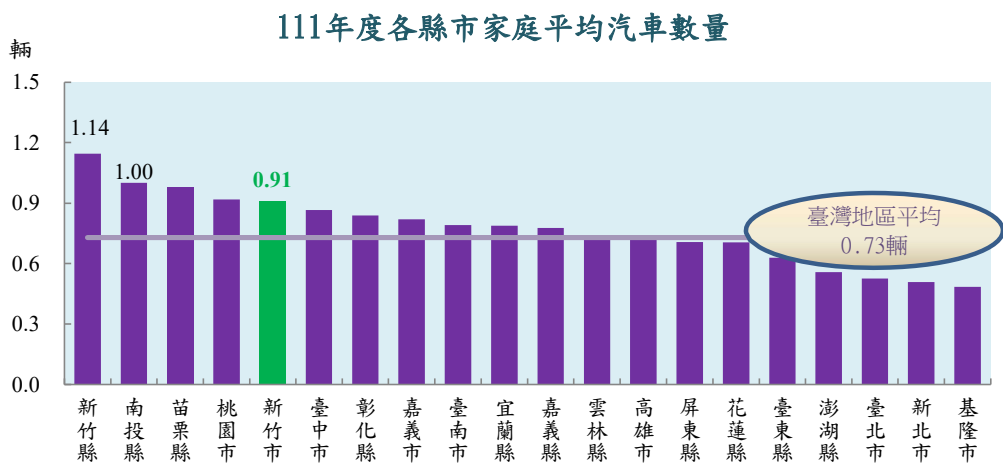
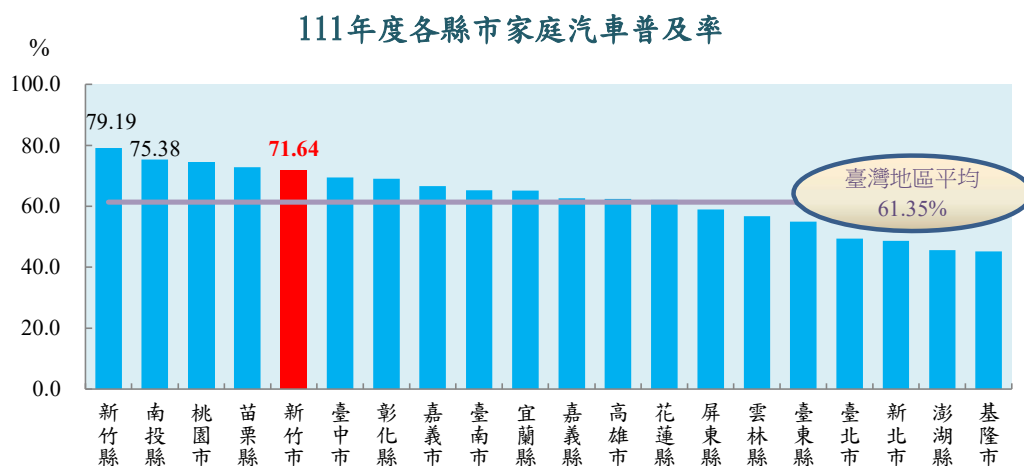

(四) 機車概況

111年本市家庭機車普及率 93.71% 排名各縣市第 2，高於全臺平均 83.88%。

111年本市平均每戶家庭擁有 1.79 部機車排名全台第 3，高於全臺平均每戶 1.52 部。

本市因市區生活機能便利以及許多街道寬度較小等因素，致機車普及率及平均數量名列各縣市前茅。

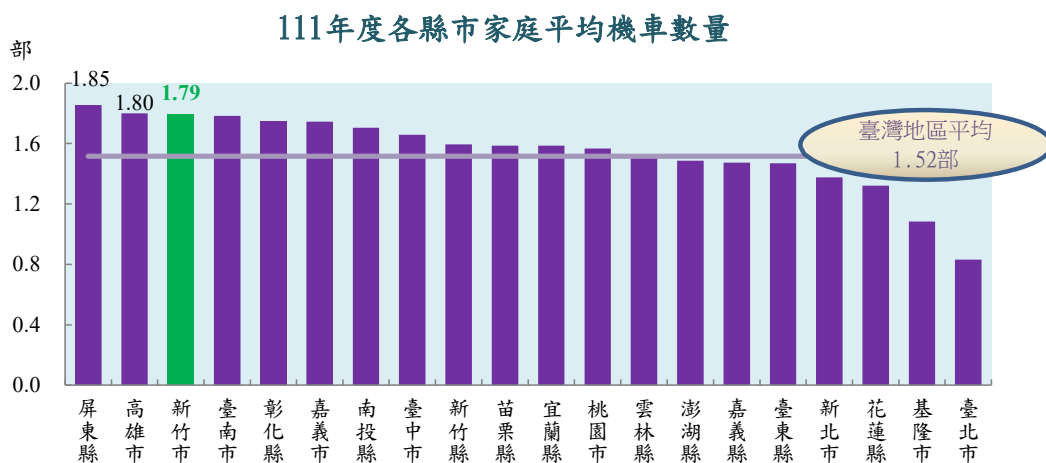
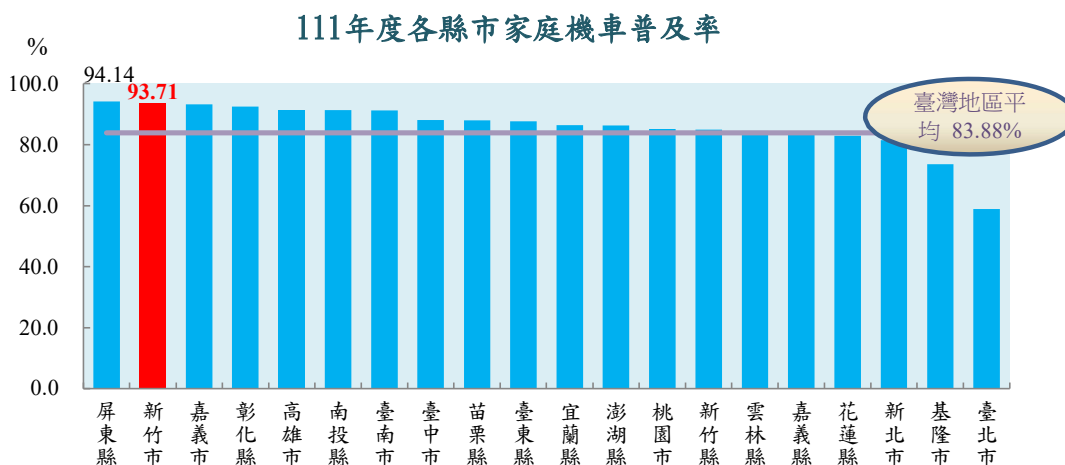

(五) 冷暖氣機概況

111年本市家庭冷暖氣機普及率 95.63% 排名各縣市第 11，低於全臺平均 96.69%。

111年本市平均每戶家庭擁有冷暖氣機 3.20 台，排名各縣市第 1，高於全臺平均每戶 2.62 台。

本市家庭冷暖氣機普及率低於全臺平均，但平均每戶家庭擁有數高於全臺平均，顯示本市各家庭擁有冷暖氣機數之差異大。

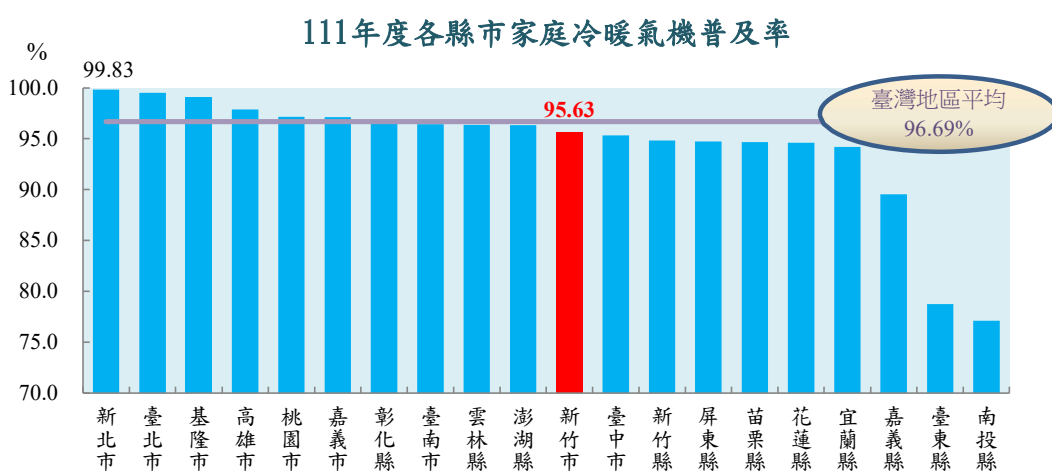

(六) 家用電腦概況

111年本市家庭家用電腦(含桌上型、筆記型、平板電腦)普及率74.75%排名各縣市第3，高於全臺平均67.82%。

111年本市平均每戶家庭擁有家用電腦1.65台，排名各縣市第1，且高於全臺平均每戶1.12台。

本市家用電腦之普及率及平均擁有數皆排名全台前3，顯示本市家庭之資訊化程度高。

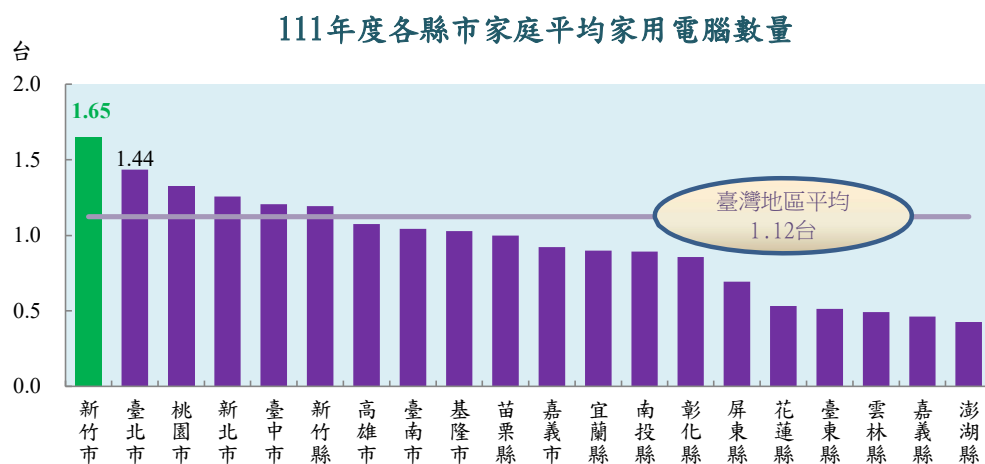

(七) 行動電話概況

111 年本市家庭行動電話普及率 98.37 %，排名各縣市第 4，高於全臺平均 97.08%。

111 年本市平均每戶家庭擁有行動電話 2.52 台，排名各縣市第 3，高於全臺平均每戶 2.39 台。

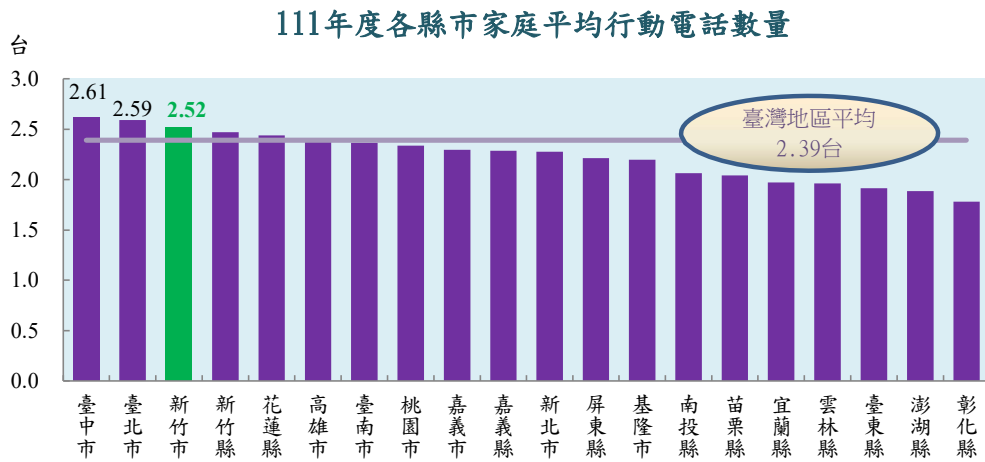
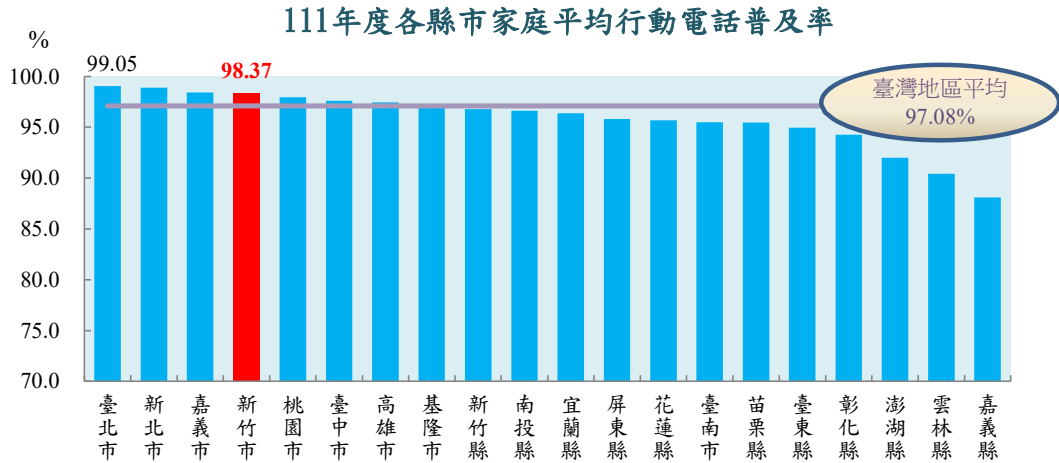

二、家庭住宅概況

111年本市住宅所有權自有比率為86.68%，較臺灣地區的84.61%為高；住宅用途為專用比率達97.99%，較臺灣地區的97.17%為高；有車家庭有停車位（含自有及租借用）占73.43%，高於臺灣地區的65.66%；平均每戶擁有建坪為54.15坪，高於臺灣地區的45.10坪。



表13、新竹市近10年家庭住宅概況

單位：%

年別	住宅所有權		住宅用途		有車家庭停車位概況		平均每戶建坪(坪)
	自有	非自有	專用	併用	有(含自有及租借)	無	
101年	86.64	13.36	98.35	1.65	72.46	27.54	50.93
102年	87.47	12.53	97.67	2.33	70.80	29.20	47.21
103年	83.38	16.62	97.62	2.38	66.06	33.94	49.41
104年	81.03	18.97	96.66	3.34	70.80	29.20	50.30
105年	86.31	13.69	96.89	3.11	74.01	25.99	51.00
106年	78.65	21.35	97.93	2.07	77.11	22.89	45.49
107年	78.44	21.56	93.97	6.03	76.45	23.55	48.03
108年	83.73	16.27	95.67	4.33	85.45	14.55	49.50
109年	83.70	16.30	96.31	3.69	75.38	24.62	48.75
110年	89.60	10.40	97.99	2.01	68.91	31.09	52.21
111年	86.68	13.32	97.99	2.01	73.43	26.57	54.15
111年臺灣地區	84.61	15.39	97.17	2.83	65.66	34.34	45.10

陸、最低生活費之訂定

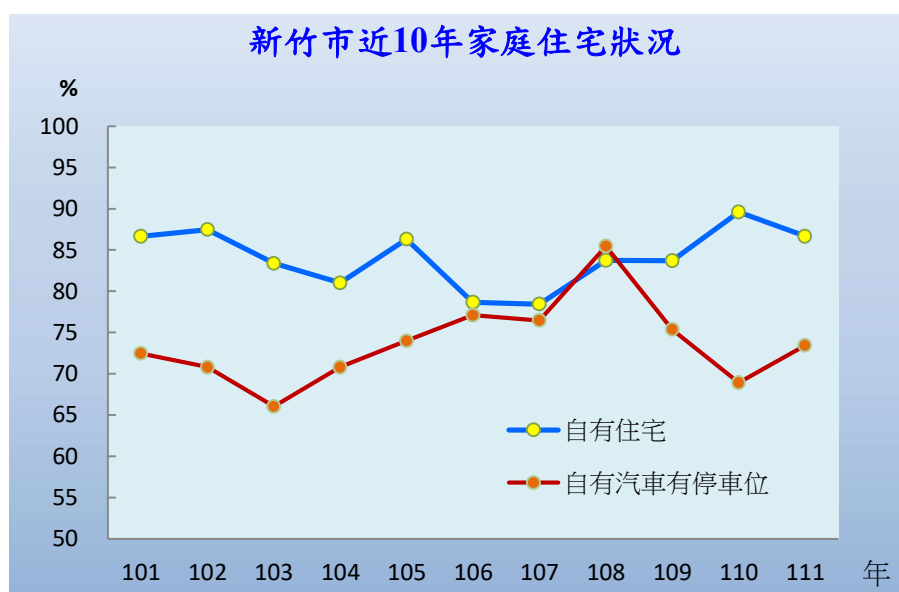
目前臺灣各地區的貧窮線，係依每年家庭收支調查結果調整。根據 100 年 7 月 1 日前舊制社會救助法之定義，所謂低收入戶係指家庭總收入平均分配全家人口，每人每月在最低生活費以下，且家庭財產未超過中央、直轄市主管機關公告之當年度一定金額者，其中最低生活費為當地區最近一年平均每人消費支出 60%，此即所謂「貧窮線」之定義。

由於統計之抽樣誤差會因樣本數的多寡有所差異，且當貧富差距拉大時，平均消費支出易受極端值影響而呈現不穩定的現象，亦較難反應整體經濟狀況，導致最低生活費明顯受到少數富人的影響而變動(稱「富人效果」)，在金融海嘯經濟情況不佳時，更容易造成扭曲，加上臺灣地區及六都貧窮線的變化方向也未必一致，而呈現最低生活費之數值各自差異的走勢。

基於上述原因，行政院修正社會救助法以調整貧窮定義，並於 100 年 7 月 1 日開始實施，修正原則及重點如下：

- 1.由於實務與人性考量，調查「所得」較「消費」更易達到資料之完整性及正確性，且消費項目繁雜及變遷快速，故採用「可支配所得」以代替「消費支出」。
- 2.改為以全國為對象，而非以地區為單位，再搭配「中位數」以減少極端值的影響，計算出全國的「所得基準」，將來各地區的低收入或中低收入標準，均不得高過於此基準。
- 3.將抽樣誤差納入考量，每一個新年度計算出來之結果，和現行所得基準差別在 5%以內者不予調整。此舉不僅可避免因抽樣誤差而影響低收入戶資格的改變，最低生活費在跨年間也會較穩定，便於低收入戶的認定。

新版社會救助法將最低生活費由過去平均每人消費支出的 60%，更改為每人可支配所得中位數的 60%。觀察臺灣歷年最低生活費標準變化，各地區皆呈成長的趨勢，其中 101 年至 111 年成長率以臺中市的 50.2%最多，其次依序為桃園市的 49.2%、福建省 45.4%、臺灣省及臺南市 38.9%、新北市 33.5%、臺北市 26.3%、高雄市 21.3%。

本市 111 年度家庭平均每人每月消費支出之 6 成為 17,697 元，家庭平均每人每月可支配所得中位數之 6 成為 19,657 元，分別高出臺灣省最低生活費 14,230 元 2 成及 3 成，顯示本市為高所得、高消費之城市。本市低收入戶家庭以臺灣省的標準領取家庭生活費補助，在本市消費相對較為拮据，若考量縣市特性，來訂定縣市最低生活費，對本市低收入戶家庭較有助益。



表21、臺灣地區近10年最低生活費

單位：元

年別	臺灣省	臺北市	高雄市	新北市	臺中市	臺南市	桃園市	福建省	新竹市平均每人每月可支配所得(中位數)*60%	新竹市平均每人每月消費支出*60%
101年	10,244	14,794	11,890	11,832	10,303	10,244	...	8,798	14,726	14,213
102年	10,244	14,794	11,890	11,832	11,066	10,244	...	8,798	16,215	15,405
103年	10,869	14,794	11,890	12,439	11,860	10,869	...	9,769	15,220	15,419
104年	10,869	14,794	12,485	12,840	11,860	10,869	12,821	9,769	13,871	14,588
105年	11,448	15,162	12,485	12,840	13,084	11,448	13,692	10,290	17,188	16,050
106年	11,448	15,554	12,941	13,700	13,084	11,448	13,692	10,290	17,368	16,376
107年	12,388	16,157	12,941	14,385	13,813	12,388	13,692	11,135	15,770	16,155
108年	12,388	16,580	13,099	14,666	13,813	12,388	14,578	11,135	17,263	16,022
109年	12,388	17,005	13,099	15,500	14,596	12,388	15,281	11,648	17,607	15,873
110年	13,288	17,668	13,341	15,600	14,596	13,304	15,281	12,102	18,643	16,290
111年	14,230	18,682	14,419	15,800	15,472	14,230	15,281	12,792	19,657	17,697

資料來源：衛生福利部及行政院主計總處。

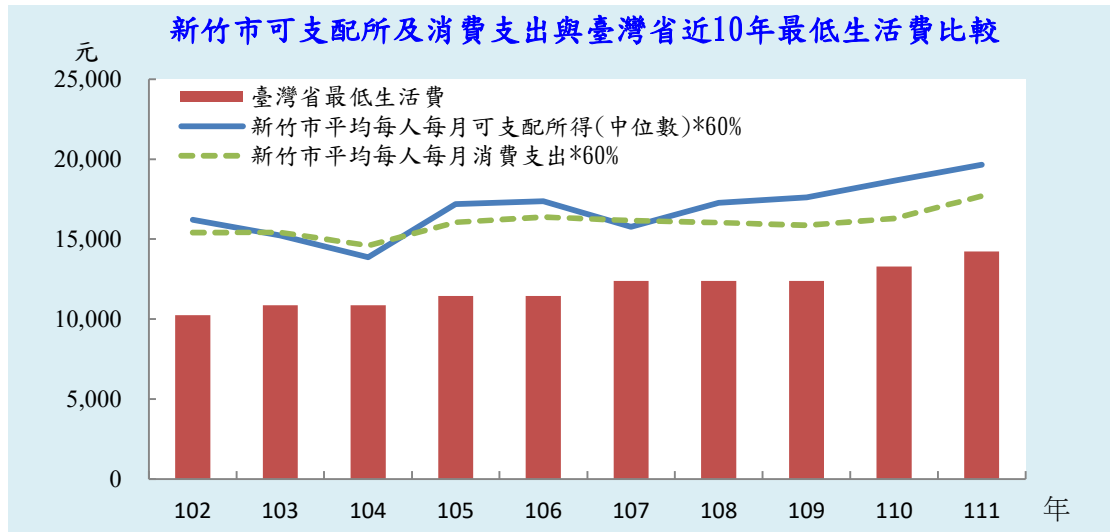
柒、結論

觀察 111 年家庭收支調查結果，本市為全台各縣市唯一家庭汽車及機車同時普及率與每戶擁有數量皆排名前五位之縣市，代表本市家庭對於自有交通工具之需求及經濟負擔能力高，惟亦顯示市民習慣以自有交通工具代步，除增加本市之道路負荷，亦提高形成交通瓶頸之機率。市府推動多項交通措施，如拓寬高峰路、延伸慈濟路與關新路、跨頭前溪替代道路等交通建設，此外，市府重視區域治理及跨域合作，推動桃竹竹苗通勤月票等措施，鼓勵市民乘坐大眾運輸工具，邁向區域共榮共好。

附錄一 名詞解釋

一、戶內人口：

與戶長同戶籍且共同生活為原則，若合乎下列原則亦屬於戶內人口。

- 1.與戶長同戶籍，但在外生活者如：
 - (1)其個人所得 50%以上提供家用。
 - (2)其個人生活費用 50%以上由家庭供給。
 - (3)其個人所得提供金額占該戶家計費用 50%以上。
- 2.與戶長非同戶籍，但共同生活而具上列情形者：(同上 1.(1)(2)(3))。

二、經濟戶長：

- 1.係指戶內成員中，收入最多且負責維持家庭主要生計者。
- 2.如某成員收入雖較其他成員為多，但並未負擔家庭主要生計，不視為經濟戶長，而以收入次多且負擔家庭主要生計者為經濟戶長。
- 3.若該戶內有二人以上，其收入相若，且負擔家計之重要性亦相差無幾，則以年長者為經濟戶長。
- 4.如該戶各成員均無職業又無收入，則以戶籍戶長為經濟戶長。

三、就業人口：

係指年滿 15 歲以上人口在調查標準期（一年）內，合乎下列條件之一者：

- 1.凡從事有酬工作達六個月以上，且年內收入達 144,000 元以上者（雇主及自營作業者不受收入金額限制）。
- 2.原有職業但在標準期內因傷病、休假、天氣惡劣、災害、勞資爭議、工作場所整修及季節性休閒等原因暫未工作而年內領有 144,000 元以上之勞動報酬者（不包括賠償金及醫藥費）。
- 3.在學學生，於課餘兼任有酬工作，工作期間達六個月以上，且年內收入達 144,000 元以上者。
- 4.年滿十五歲以上，每週工作十五個小時以上，或每天工作三小時以上，達六個月以上之無酬家屬工作者。
- 5.在學學生，於家庭經營之非公司企業內每週工作十五小時以上，或每天工作三小時以上，達六個月以上之無酬家屬工作者。

四、成年人：

指年齡滿二十歲及二十歲以上之戶內人口。

五、所得收入者：

- 1.凡戶內成員年收入（受僱人員報酬＋產業主所得＋財產所得收入＋移轉收入＋雜項收入）達 144,000 元（每月基本工資×6）以上者；雇主及自營作業者則不受收入金額限制。
- 2.若戶內各成員均無職業且個別年收入未達 144,000 元，則以經濟戶長為所得收入者。

六、農家：

一般家庭從事農作物之栽培；家畜、家禽、及蜂、蠶等飼養生產業；合乎下列農牧戶標準之一者：

- 1.111 年底經營（含租借用、受委託）之耕地面積在 0.05 公頃以上（不論是否種植農作物，均包括在內）。
- 2.111 年底飼養 1 頭以上之大型動物（如乳牛、肉牛、種牛、鹿等）。
- 3.111 年底飼養 3 頭以上之中型動物（如豬、羊、駝鳥等）。
- 4.111 年底飼養 100 隻以上之小型動物（如雞、鴨、鵝、兔等）。
- 5.111 年全年出售或自用之自營農畜產品價值在新台幣 2 萬元以上者。

七、住宅所屬：

- 1.自有(指本宅為戶內經常居住成員所擁有)：本戶內經常居住人口之一擁有本住宅(房屋)之所有權。
- 2.不住在一起的配偶、父母或子女所擁有：本住宅(房屋)的所有權為不住在本戶的配偶、父母或子女，並非戶內經常居住成員所擁有。
- 3.租押：住戶對其住用之家宅，無所有權，而以租賃或租押方式，向他人租用者。
- 4.配住：住戶對其住用之家宅，無所有權，而由所服務之機關、團體、公司、行號或學校等分配住用者。
- 5.其他(含借用)：除上列各項外則為其他(包括借用)，借用指目前居住之住宅係向他人借用，而不需支付任何代價者（如退休人員續住公家宿舍）。

八、住宅用途：

- 1.專用住宅：係建築物專供住家使用者。
- 2.併用住宅：係指自住所在樓層建築物除供住家使用外，並兼供商店、工廠、倉庫等使用者。

九、停車位：

以私有並具合法使用權者為限，利用自家騎樓停車或占用路邊土地停車者視同無停車位。

- 1.自有：係指自有並具合法使用權者。
- 2.租借：係指租用或借用並具合法使用權者。

十、建坪：

係指房屋總樓地板面積的總坪數，包括樓梯間、陽臺、走廊。

十一、家庭組織型態：

- 1.單人家庭：指該戶僅一人居住。
- 2.夫婦家庭：指該戶僅夫婦二人居住。
- 3.單親家庭：指該戶成員為父或母親其中一人，以及均未婚子女所組成，不含其他親屬。
- 4.核心家庭：指該戶成員為父及母親，以及至少一位未婚子女所組成，但可能含有同住之已婚子女，或其他非直系親屬。

5. **祖孫家庭**：指該戶成員為祖父（母）輩及至少一位未婚孫子（女）輩，且第二代直系親屬（父母輩）不為戶內人口，但可能含有同住之第二代非直系親屬。
6. **三代家庭**：指該戶成員為祖父（母）輩、父（母）輩及至少一位未婚孫子（女）輩，但可能還含有其他非直系親屬同住。
7. **其他家庭**：凡無法歸於以上型態者均屬之。

十二、受僱人員報酬：

指戶內人員從服務處所獲得之全部收入(包括本職及兼職)。

1. **本業薪資**：指現金收入毛額，包括本俸、專業補助費、工作補助費、實物代金、配住宿舍租金設算及工資等（未扣除公保費、勞保費及所得稅前之金額）。
2. **兼業薪資**：指從事各項兼業之現金收入毛額及退休金、退伍金。
3. **其他收入**：包括加班、值班費、差旅費剩餘、車馬費、年終獎金、非按月發放之考績獎金、月退或年內退休之三節慰問金、工作獎金、不休假獎金、福利金、雇主代付公、勞、健保費或工會費、撫卹金、遣散費、教育補助費、婚、喪、生產補助費及其他各種補助費等。

十三、產業主所得：

指戶內成員經營家庭非公司企業，賺得之淨盈餘。

1. **農業淨收入**：
 - (1) **農牧業淨收入**：凡農業之耕種收入，禽畜牧收入及其他農產生產收入，不論自己消費或出售均須併記，但必須扣除成本費。
 - (2) **林業淨收入**：凡自有林產物（包括田埂上種植具經濟價值之竹林）砍伐檢拾出售收入均屬之。
 - (3) **漁業淨收入**：凡自己經營漁塢收入及漁撈收入均屬之。
2. **營業淨收入**：指獨資經營商店、工廠、礦場、服務業等之經營淨盈餘或合夥企業淨盈餘之分配（淨盈餘指總收入扣除營業費用後之淨收入。如商業盈餘、工廠盈餘、計程車收入、自營水泥工收入、自營藥房藥局收入等。營業決算前，由經營人自企業總收入中提供家庭之生活費，需併入計算），以及自行執業者之業務收入扣減業務費用後之淨額（如律師之辯護收入、會計師之查帳收入、助產士之助產收入、醫師之診療收入、代書之代書收入、建築師之繪圖費收入等）。

十四、財產所得收入：

1. **利息收入**：包括定期存款、儲蓄存款及各種存款、債券、貸出款、活會及儲蓄性人壽保險等之利息收入。
2. **投資收入**：股票證券等所孳生之股息及投資之紅利收入，不含買賣股票、基金之價差。
3. **其他財產所得收入**：包括土地（不包括地上建築物）之租金淨收入（須扣除地價稅及土地改良費）、權益金淨收入（如商標、版權、專利權或專

業執照等出租或出讓所取得之收入且扣除已攤銷之成本)、其他租金淨收入(如住宅、廠房、運輸工具等各項財產出租之實際租金收入,並扣除各項稅捐、折舊及修繕費等)。

十五、自用住宅及其他營建物設算租金：

由自用住宅及其他營建物設算租金支出扣除折舊後之餘額。

十六、經常移轉收入：

- 1.從私人：私人贈款收入、禮金收入、救濟金、慰問金收入、聘金收入、向私人借住房屋之租金設算收入、民間社團贈予之獎(助)學金收入等，且該項收入多用於當期消費，而非用於固定資產或金融資產之投資者。
- 2.從政府：包括低收入戶生活補助、敬老福利生活津貼、國保老年基本保證年金、老農年金、彩券中獎獎金及其他(災害、急難救助、殘障生活補助、失業及馬上關懷急難救助等)。
- 3.社會保險受益：包括公、勞、農、漁、軍、健保保險受益、就業保險給付及參加國民年金保險繳費後獲得之給付。
- 4.從企業：包括人身意外災害保險受益及其他(如其他保險現金受益、中獎、救濟金、人壽保險公司之生日禮金、獎學金等)。
- 5.從國外：來自國外之贈款、禮金等收入，且該收入多用於當期消費而非用於購買固定資產或金融資產之投資者。

十七、雜項收入：

如廢物變賣收入、賣舊報紙收入、偶爾撿拾林產收入、垂釣漁撈收入及報廢家庭設備年內出售未達2萬元之所得款等。

十八、利息支出：

消費性借款利息、典當利息、購置私有住宅貸款利息及死會利息支出等，其中貸款利息是指扣除還本後的利息支出。

十九、經常移轉支出：

1 對私人：

- (1)婚喪壽慶禮金：包括禮金、賀儀，奠儀、聘金等。
- (2)公益慈善捐款：包括對教堂、寺廟、學校、財團法人(含對私人)等之捐款。
- (3)其他：包括黨費、互助金、救濟金等。

2.對政府：

- (1)房屋稅、地價稅：僅包括自用住宅及其他營建物、土地之房屋稅、地價稅。
- (2)綜合所得稅：包括受僱人員報酬、產業主所得、財產所得、移轉及其他收入所繳納之所得稅。
- (3)其他直接稅：包括契稅、遺產稅、土地增值稅、私人汽車牌照稅、證交稅、贈與稅。

- (4)彩券：購買彩券支出。
- (5)其他：包括罰款、規費、工程受益費、燃料使用費、行車執照費等。
- 3.社會保險：包括公、勞、農、漁、軍、健保及國民年金等社會保險保費支出。
- 4.對國外。

二十、各種家庭所得結構關係：([]內數字係訪問紀錄表之編號)

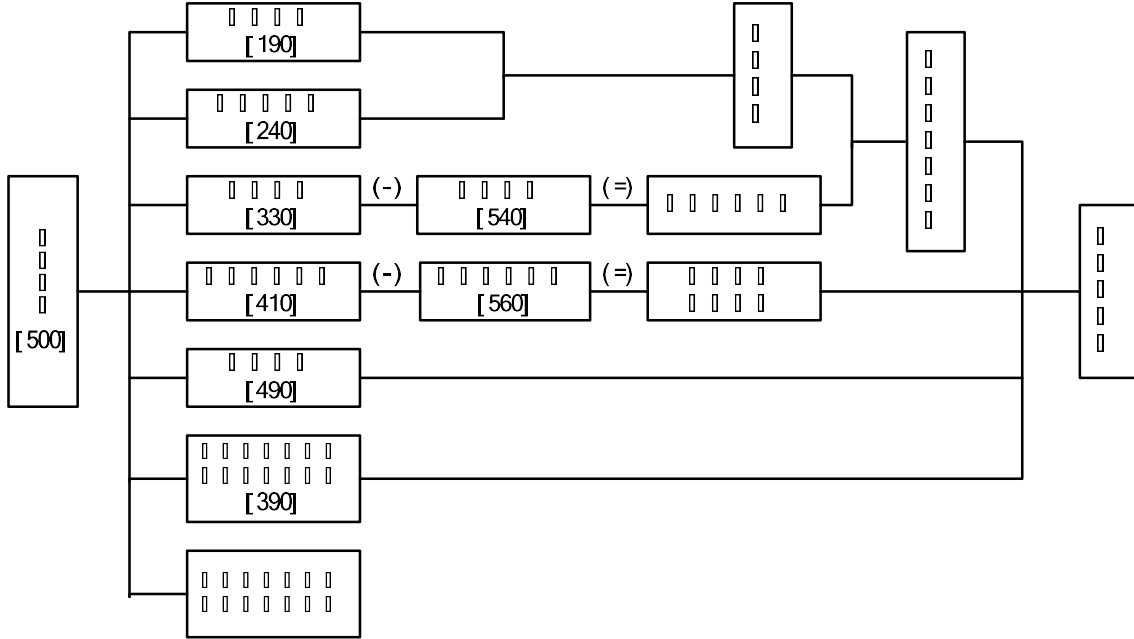

可支配所得=所得收入總計[400]-非消費支出[600]=消費+儲蓄

附錄二

新竹市平均每戶家庭收支

單位：新臺幣元

年 別	類 別	平 均 每 戶 家 庭 所 得 總 額								
		(1)~(7) 所得 總額	(1)~(6) 所得收 入總計	(1) 受雇人員 報酬	(2) 產 業 主 所 得				(3) 財 產 所	
					合計	農 業 淨收入	營 業 淨收入	執行業務 淨收入	合計	利息 收入
民國83年	臺灣地區	948,941	904,135	553,262	171,475	23,401	140,085	7,989	52,079	34,392
	新 竹 市	1,052,622	1,010,114	685,249	133,104	2,053	124,469	6,582	52,397	30,590
民國85年	臺灣地區	1,050,994	1,008,367	579,472	186,931	22,520	156,064	8,347	59,293	39,791
	新 竹 市	1,153,129	1,090,694	651,607	183,168	1,062	161,979	20,126	91,800	40,035
民國90年	臺灣地區	1,108,461	1,064,136	602,182	176,460	19,869	144,883	11,707	64,933	40,431
	新 竹 市	1,485,881	1,419,946	877,981	190,599	5,821	156,221	28,557	84,202	51,094
民國95年	臺灣地區	1,151,338	1,099,739	635,926	167,860	17,972	142,002	7,886	53,237	26,444
	新 竹 市	1,562,736	1,478,303	932,464	180,811	2,628	167,402	10,781	111,486	35,932
民國96年	臺灣地區	1,162,366	1,108,673	640,733	160,457	16,015	136,527	7,915	54,538	28,702
	新 竹 市	1,627,220	1,554,456	1,031,198	155,936	5,219	139,504	11,214	98,938	38,088
民國97年	臺灣地區	1,150,912	1,099,994	623,282	149,688	15,350	124,437	9,901	51,913	28,817
	新 竹 市	1,526,907	1,462,204	813,778	163,825	3,004	157,014	3,807	137,128	47,882

年 別	類 別	平 均 每 戶 家 庭 所 得 總 額									
		得 收 入		(4) 自用住宅 設算租金 收入	(5) 經 常 移 轉 收 入				(6) 雜 項 收 入	(7) 自用住 宅設算 折舊	
		投資 收入	其他財 產所得 收入		合 計	從私人	從政府	從企業 (含社會保 險受益)			從國外
民國83年	臺灣地區	11,097	6,590	47,829	79,238	33,960	10,221	34,669	388	254	44,806
	新 竹 市	11,770	10,037	52,434	86,907	31,562	15,089	40,256	—	23	42,508
民國85年	臺灣地區	9,868	9,634	61,507	120,898	35,890	30,097	54,244	668	266	42,627
	新 竹 市	5,927	45,838	46,944	117,175	26,714	30,548	59,913	—	—	62,435
民國90年	臺灣地區	11,128	13,374	67,941	152,430	45,484	31,559	73,941	1,446	190	44,325
	新 竹 市	16,734	16,375	76,901	190,264	52,217	31,142	106,392	512	—	65,935
民國95年	臺灣地區	11,691	15,103	64,985	177,532	48,545	40,492	86,483	2,012	198	51,599
	新 竹 市	35,098	40,456	68,024	185,459	42,883	45,147	93,798	3,631	61	84,433
民國96年	臺灣地區	11,544	14,293	65,747	187,030	53,986	42,184	89,171	1,689	168	53,693
	新 竹 市	39,865	20,986	67,506	200,787	56,772	49,368	94,330	317	91	72,764
民國97年	臺灣地區	8,661	14,436	66,852	208,079	53,337	42,666	110,596	1,479	181	50,917
	新 竹 市	38,018	51,228	80,637	266,694	53,008	50,867	162,819	0	143	64,702

資料來源：行政院主計總處。

新竹市平均每戶家庭收支(續1)

單位：新臺幣元

年 別	類 別	平 均 每 戶 家 庭 支 出										
		(1)~ (15) 家庭支 出總計	(1)~ (12) 消費 支出	(1) 食 品 費								
				合 計	主食品	副食品	乳酪類	水果類	其他 食品	婚生壽慶 喪祭奠費	在外 伙食費	
民國83年	臺灣地區	680,367	545,987	130,964	10,681	54,697	6,210	17,893	5,729	4,230	31,523	
	新 竹 市	802,903	610,306	134,913	12,346	52,941	7,464	17,535	6,084	3,454	35,088	
民國85年	臺灣地區	796,424	614,435	148,667	11,417	63,307	7,052	20,069	6,111	4,111	36,600	
	新 竹 市	941,699	705,724	149,338	12,508	62,522	6,853	19,961	5,978	2,534	38,983	
民國90年	臺灣地區	853,357	657,872	149,253	11,440	59,456	7,354	17,326	5,737	3,762	44,179	
	新 竹 市	1,168,437	850,319	179,963	12,904	78,013	8,310	20,565	6,174	4,178	49,817	
民國95年	臺灣地區	899,671	713,024	154,514	11,377	59,207	7,102	16,951	6,039	3,065	50,774	
	新 竹 市	1,278,669	971,643	171,024	9,323	60,865	7,225	18,760	7,304	5,563	61,985	
民國96年	臺灣地區	900,894	716,094	160,563	11,868	61,426	7,086	17,539	6,061	3,173	53,410	
	新 竹 市	1,210,559	933,566	183,881	10,129	67,250	7,708	18,072	8,098	7,808	64,814	
民國97年	臺灣地區	891,721	705,413	161,927	12,839	59,987	7,032	16,817	5,868	3,096	56,288	
	新 竹 市	1,181,660	906,743	174,980	10,583	61,115	7,393	15,598	7,639	10,101	62,551	

年 別	類 別	平 均 每 戶 家 庭 支 出									
		(2) 飲 料 費			(3) 菸 草	(4) 衣類及個人穿著			(5) 房租及水費		
		合 計	非酒 精性	酒精性		合 計	衣著類	鞋襪類	合 計	房地租毛額	
					實付					設算	
民國83年	臺灣地區	6,205	2,938	3,266	5,068	26,769	21,145	5,624	124,366	13,486	98,786
	新 竹 市	5,263	3,000	2,263	3,604	32,845	26,145	6,700	137,131	14,048	104,540
民國85年	臺灣地區	6,401	3,230	3,171	5,186	27,584	21,233	6,351	137,832	14,160	109,834
	新 竹 市	5,256	2,128	3,128	5,002	32,339	24,451	7,888	150,807	14,360	116,505
民國90年	臺灣地區	5,721	2,971	2,750	5,182	23,961	17,879	6,082	143,374	14,451	117,975
	新 竹 市	4,831	3,082	1,748	4,874	30,184	23,182	7,002	178,078	11,970	149,874
民國95年	臺灣地區	6,745	3,354	3,391	6,402	23,957	16,929	7,028	145,811	12,782	122,031
	新 竹 市	6,251	4,195	2,057	5,298	33,094	23,527	9,567	198,473	13,037	162,384
民國96年	臺灣地區	6,525	3,215	3,310	6,212	23,431	16,424	7,007	147,927	13,650	123,487
	新 竹 市	7,547	4,473	3,074	6,884	30,628	21,548	9,080	180,853	11,030	148,694
民國97年	臺灣地區	6,304	3,299	3,005	5,562	22,447	15,445	7,002	147,287	13,882	122,662
	新 竹 市	7,729	4,509	3,220	7,017	26,549	17,786	8,763	185,986	15,241	149,838

新竹市平均每戶家庭收支(續2)

單位：新臺幣元

年 別	類 別	平 均 每 戶 家 庭 支 出									
		(5)		(6) 燃料及燈光				(7) 家具及家庭設備			
		住宅裝修及保險費	水費	合計	電費	氣體燃料	其他燃料	合計	家具設備	家用紡織類用品	家庭耐久設備
民國83年	臺灣地區	9,388	2,707	15,676	10,069	5,532	75	14,320	5,511	2,656	4,650
	新竹市	15,606	2,937	13,986	9,691	4,264	30	24,344	10,904	3,125	9,112
民國85年	臺灣地區	10,546	3,294	17,626	11,862	5,685	79	15,059	5,809	2,700	5,062
	新竹市	16,602	3,340	16,306	11,689	4,551	66	22,505	9,035	3,515	8,719
民國90年	臺灣地區	7,162	3,788	18,453	12,676	5,671	106	11,893	4,062	2,380	4,115
	新竹市	12,437	3,797	18,026	12,961	5,050	16	19,529	9,154	2,943	6,230
民國95年	臺灣地區	7,277	3,720	19,916	13,653	6,138	124	11,923	3,656	2,483	4,481
	新竹市	19,069	3,983	20,886	15,920	4,934	32	23,010	7,828	3,235	10,754
民國96年	臺灣地區	6,894	3,896	20,465	13,868	6,485	112	12,358	3,391	2,440	5,223
	新竹市	17,371	3,758	20,583	15,102	5,450	31	26,567	9,597	3,159	12,669
民國97年	臺灣地區	6,884	3,859	20,389	13,803	6,483	102	11,915	3,339	2,350	4,918
	新竹市	16,897	4,010	22,599	16,411	6,166	21	22,046	6,482	2,696	11,830

年 別	類 別	平 均 每 戶 家 庭 支 出									
		家庭其他用具	(8)	(9)	(10)	(11) 娛樂消遣及教育文化支出					
			家事管理及服務	保健及醫療用品	交通運輸與通訊	合計	旅遊費用	娛樂消遣服務	書報雜誌文具	康樂器材及附屬品	教育與研究費
民國83年	臺灣地區	1,503	10,542	46,365	53,894	73,582	22,844	7,096	5,175	7,515	30,952
	新竹市	1,203	15,713	55,289	63,979	86,726	25,956	7,407	7,632	12,319	33,412
民國85年	臺灣地區	1,489	13,071	60,743	62,457	79,683	22,922	7,873	5,772	7,958	35,159
	新竹市	1,237	18,441	73,119	94,727	101,215	29,268	7,518	6,656	13,571	44,203
民國90年	臺灣地區	1,336	13,852	75,853	76,894	87,597	20,456	9,332	5,145	8,322	44,342
	新竹市	1,201	23,381	88,509	126,777	133,178	38,903	10,153	9,641	18,042	56,439
民國95年	臺灣地區	1,304	12,481	99,292	88,049	91,669	22,831	8,611	4,184	8,016	48,027
	新竹市	1,193	20,721	109,650	141,455	153,197	48,447	10,720	6,273	18,506	69,251
民國96年	臺灣地區	1,304	12,151	102,407	89,256	89,680	22,149	8,372	3,871	9,045	46,243
	新竹市	1,141	18,507	125,312	126,984	143,700	45,680	10,096	6,223	17,303	64,399
民國97年	臺灣地區	1,308	13,043	103,285	84,499	88,122	20,469	8,212	3,503	8,428	47,509
	新竹市	1,037	15,848	140,222	122,381	133,718	37,712	8,903	5,443	16,910	64,751

新竹市平均每戶家庭收支(續3)

單位：新臺幣元

年 別	類 別	平 均 每 戶 家 庭 支 出									
		(12) 雜 項 消 費 支 出								(13)~(15)	(13)
		合 計	不屬前述各項之其他財貨	金融服務	人身保養及整潔	理髮沐浴	餐館舞廳等場所食品飲料菸酒	婚生壽慶喪祭費(不含食品費)	其他雜項費用(含非儲蓄性保險)		
民國83年	臺灣地區 新 竹 市	38,236 36,513	6,888 4,870	371 632	9,238 10,518	8,401 8,903	6,035 5,661	3,564 4,835	3,738 1,094	134,380 192,597	33,747 49,096
民國85年	臺灣地區 新 竹 市	40,396 36,667	5,319 3,381	471 558	10,572 10,080	8,952 8,825	5,680 4,523	3,987 7,919	5,415 1,382	181,989 235,975	41,923 62,877
民國90年	臺灣地區 新 竹 市	45,840 42,989	3,607 2,564	535 2,307	11,803 14,426	8,726 8,341	6,012 7,046	3,945 6,291	11,211 2,014	195,485 318,118	42,149 61,839
民國95年	臺灣地區 新 竹 市	52,267 88,583	3,390 9,707	629 3,487	13,076 13,370	8,027 10,614	6,486 10,408	4,524 10,266	15,132 30,731	186,647 307,026	18,805 29,468
民國96年	臺灣地區 新 竹 市	45,120 62,120	3,395 3,397	688 1,610	13,114 14,055	8,765 9,693	6,829 11,267	5,027 9,890	7,302 12,208	184,800 276,993	18,278 29,569
民國97年	臺灣地區 新 竹 市	40,635 47,669	3,094 2,412	585 2,443	13,034 12,613	8,438 8,812	6,316 10,832	5,034 7,581	4,134 2,974	186,308 274,917	18,247 37,088

年 別	類 別	平 均 每 戶 家 庭 支 出								可支配所得
		(14) 賦稅支出			(15) 捐贈及其他移轉支出					
		合計	所得稅	其他賦稅	合計	對私人	對政府	對企業	對國外	
民國83年	臺灣地區 新 竹 市	20,052 32,335	11,580 15,446	8,472 16,889	80,580 111,165	42,363 67,460	4,205 5,036	31,261 36,763	2,751 1,906	545,987 817,517
民國85年	臺灣地區 新 竹 市	22,862 27,716	13,057 14,214	9,805 13,502	117,205 145,381	44,764 63,043	4,835 5,516	65,211 74,253	2,395 2,569	826,378 854,720
民國90年	臺灣地區 新 竹 市	26,111 55,624	15,301 41,501	10,810 14,123	127,226 200,656	48,635 87,790	5,922 7,129	68,588 82,520	4,081 23,217	868,651 1,101,828
民國95年	臺灣地區 新 竹 市	28,758 77,508	17,778 61,781	10,980 15,727	139,085 200,049	51,240 83,193	7,817 9,830	76,737 100,866	3,290 6,159	913,092 1,171,277
民國96年	臺灣地區 新 竹 市	27,406 61,443	16,335 46,840	11,071 14,603	139,116 185,982	51,717 78,063	7,725 8,947	76,943 95,505	2,731 3,466	923,874 1,277,464
民國97年	臺灣地區 新 竹 市	27,987 60,740	17,016 44,428	10,971 16,312	140,073 177,088	49,801 69,359	7,335 10,321	79,897 93,692	3,040 3,716	913,687 1,187,288

新竹市平均每戶家庭收支(續4)

單位：新臺幣元

年 別	類 別	家庭戶數	平均每戶 人數	平均每戶 就業人數	平 均 每 戶			
					(一)~(七)	(一)~(六)	(一)	(二)
					所得總額	所得收入 總 計	受僱人員 報酬	計
民國98年	臺灣地區	7,688,014	3.34	1.46	1,128,201	1,074,180	608,940	145,223
	新 竹 市	136,188	3.51	1.46	1,489,633	1,426,854	859,110	111,887

年 別	類 別	平 均 每 戶 家 庭 所 得 總 額						
		移 轉 收 入				(六)	(七)	(一)~ (十五)
		(2)	(3)	(4)	(5)	雜項收入	自用住宅 設算折舊	家庭支出 總計
民國98年	臺灣地區	60,086	84,337	1,895	1,027	170	54,021	892,255
	新 竹 市	61,250	137,296	5,042	5,150	91	62,779	1,249,519

年 別	類 別	平 均 每 戶						
		(2)	(三) 衣著鞋襪及服飾用品			(四) 住宅		
			酒精性飲 料	計	(1) 衣著及服 飾用品	(2) 鞋類	計	(1) 房地租賃 實付
民國98年	臺灣地區	3,097	22,483	16,127	6,356	171,482	12,023	120,429
	新 竹 市	3,313	33,210	25,016	8,194	216,940	21,110	144,841

新竹市平均每戶家庭收支(續5)

單位：新臺幣元

年 別	家 庭 所 得 總 額									
	產 業 主 所 得			(三) 財 產 所 得 收 入				(四) 自用住宅 設算租金 收入	(五) 經 常	
	(1) 農 業 淨 收 入	(2) 營 業 淨 收 入	(3) 執 行 業 務 淨 收 入	計	(1) 利 息 收 入	(2) 投 資 收 入	(3) 其 他 財 產 所 得 收 入		計	(1) 從 私 人
民國98年	14,584	123,473	7,166	50,660	24,536	12,492	13,632	66,407	202,780	55,435
	1,961	96,133	13,793	122,851	36,946	41,770	44,135	82,062	250,853	42,116

年 別	平 均 每 戶 家 庭 支 出									
	(一)~ (十二) 消 費 支 出 合 計	(一) 食 品 及 非 酒 精 飲 料							(二) 菸 酒 及 檳 榔	
		計	(1) 主 食 品	(2) 副 食 品	(3) 乳 酪 及 蛋 類	(4) 水 果 類	(5) 糖 及 其 他 食 品	(6) 非 酒 精 性 飲 料	計	(1) 菸 酒 及 檳 榔
民國98年	705,680	107,850	14,391	59,346	7,884	15,760	4,055	6,414	9,862	6,765
	956,498	118,471	14,539	68,267	8,386	15,653	4,964	6,662	10,204	6,891

年 別	家 庭 支 出									
	服 務 、 水 電 瓦 斯 及 其 他 燃 料							(五) 家 具 設 備 及		
	(3) 借 用 或 配 住 房 屋 之 房 地 租 設 算	(4) 住 宅 裝 修 及 服 務	(5) 水 費 及 垃 圾 清 潔 費	(6) 自 用 住 宅 、 居 家 設 備 及 其 他 營 建 物 保 險 費	(7) 電 費	(8) 氣 體 燃 料	(9) 其 他	計	(1) 家 具 設 備 及 修 理	(2) 家 用 紡 織 類 用 品 及 修 補
民國98年	4,863	9,449	3,744	491	13,829	6,566	88	17,850	3,637	2,383
	3,424	19,607	3,832	575	17,617	5,890	45	29,451	7,354	2,567

新竹市平均每戶家庭收支(續6)

單位：新臺幣元

年 別	類 別	平 均 每 戶							
		家務維護				(六) 醫療保健			
		(3) 家庭耐 久設備 及修理	(4) 家庭其他 用具	(5) 家庭佣 人及其 他服務	(6) 家庭非 耐久物 品支出	計	(1) 醫療用 具設備 及器材	(2) 住院診 療及非 受雇醫 院醫護 服務	(3) 醫療用品 支出(包 括中西 藥在內)
民國98年	臺灣地區	4,953	1,684	1,236	4,002	101,969	2,092	17,890	9,177
	新 竹 市	12,246	2,128	1,721	3,435	147,030	3,563	36,868	13,574

年 別	類 別	平 均 每 戶							
		(3) 其他 通訊費	計	(九) 休閒與文化				(十)	
				(1) 套裝旅 遊(不 含自助 旅遊)	(2) 娛樂消 遣及文 化服務	(3) 書報雜 誌文具	(4) 教育消 遣康 樂器材 及其附 屬品	計	(1) 各級學 校學 雜費
民國98年	臺灣地區	22,875	35,389	12,091	8,720	6,610	7,968	42,510	27,417
	新 竹 市	29,710	55,230	17,004	10,482	9,947	17,798	70,024	40,461

年 別	類 別	平 均 每 戶							
		消 費 合 計						(十三)~ (十四)非 消費支 出合 計	(十三) 利息支 出
		(3) 人身保 養及 整潔美 容用品	(4) 理髮及 沐浴等 美容費 用	(5) 婚生壽 慶喪祭 費(不 包括食 品費)	(6) 其他什 項費用	(7) 其他非 儲蓄性 保費支 出	(8) 社會保 障		
民國98年	臺灣地區	13,214	8,264	4,686	513	3,549	5,438	186,575	14,531
	新 竹 市	14,530	8,260	9,153	1,871	1,587	10,047	293,021	21,120

新竹市平均每戶家庭收支(續7)

單位：新臺幣元

年 別	家 庭 支 出									
			(七) 交通					(八) 通訊		
	(4)	(5)		(1)	(2)	(3)	(4)		(1)	(2)
人身意外 災害醫療 保險	健保就診 消費	計	個人交通 工具之購 置	個人交通 設備使用 管理及保 養費	乘交通設備 及其他交通 服務(含車 資雜費)	汽、機車 保險費	計	個人通 訊工具 之購置	個人通訊 設備使用 管理及保 養費	
民國98年	15,217	57,593	66,326	8,898	43,567	9,575	4,287	23,526	599	53
	20,702	72,324	107,162	27,091	61,995	10,888	7,188	30,828	1,040	78

年 別	家 庭 支 出									
	教育		(十一) 餐廳及旅館					(十二) 什項		
	(2)	(3)		(1)	(2)	(3)	(4)		(1)	(2)
各種 補習費	家庭 教師	計	婚生壽慶 喪祭宴費	餐館等場 所飲食交 際費	在外 伙食費	住宿服務 (不含套裝 旅遊之住 宿)	計	不屬前述 各項之其 他財貨及 個人用品	金融服務	
民國98年	14,935	157	66,112	1,759	6,227	54,828	3,297	40,321	4,067	589
	27,171	2,392	85,115	1,804	10,614	68,010	4,686	52,832	5,658	1,724

年 別	家 庭 支 出										可支配 所得	儲蓄
	(十四) 經常移轉支出											
	計	(1) 對私人	(2) 對政府				(3) 社會保險	(4) 對國外				
			小計	(a) 綜合所得稅	(b) 其他賦稅	(c) 彩券及 其他						
民國98年	172,044	48,303	32,492	14,435	10,961	7,096	87,784	3,466	887,605	181,925		
	271,901	77,403	77,528	50,706	16,936	9,886	109,077	7,892	1,133,833	177,335		

新竹市平均每戶家庭收支(續8)

單位：新臺幣元

年 別	類 別	家庭戶數	平均每 戶人數	平均每戶 就業人數	平 均 每 戶			
					(一)~(七) 所得總額	(一)~(六) 所得收入 總 計	(一) 受僱人 員報酬	(二) 產業主 所得
民國99年 2010	臺灣地區	7,840,923	3.25	1.44	1,123,761	1,071,938	619,014	145,430
	新 竹 市	140,282	3.53	1.66	1,507,942	1,448,209	938,797	143,108
民國100年 2011	臺灣地區	7,959,828	3.29	1.49	1,157,895	1,104,265	646,849	147,071
	新 竹 市	143,482	3.45	1.81	1,556,284	1,479,675	946,902	162,471
民國101年 2012	臺灣地區	8,077,323	3.23	1.46	1,176,877	1,122,379	647,332	148,332
	新 竹 市	147,214	3.29	1.50	1,518,434	1,439,066	920,481	108,862
民國102年 2013	臺灣地區	8,191,640	3.21	1.46	1,195,566	1,140,271	655,707	149,970
	新 竹 市	150,366	3.39	1.54	1,601,978	1,535,411	978,269	105,128
民國103年 2014	臺灣地區	8,290,000	3.15	1.45	1,213,703	1,157,926	667,520	151,601
	新 竹 市	153,558	3.36	1.46	1,648,800	1,576,797	932,041	132,861
民國104年 2015	臺灣地區	8,386,495	3.10	1.43	1,224,600	1,167,284	665,122	147,585
	新 竹 市	156,266	3.33	1.39	1,494,234	1,427,572	836,135	161,060

年 別	類 別	平 均 每 戶						
		(一)~(十四) 家庭支出 總計	(一)~(十二) 消費支出 合計	(一) 食品及非 酒精飲料	(二) 菸酒及 檳榔	(三) 衣著鞋 襪及服 飾用品	(四) 住宅服 務、水電 瓦斯及其 他燃料	(五) 家具設 備及家 務維護
民國99年 2010	臺灣地區	884,877	702,292	107,662	9,201	22,664	172,576	17,429
	新 竹 市	1,203,998	940,387	123,129	13,232	29,170	206,673	26,899
民國100年 2011	臺灣地區	925,288	729,010	108,514	9,750	22,623	177,787	18,174
	新 竹 市	1,309,091	982,122	120,871	9,228	32,537	230,323	34,943
民國101年 2012	臺灣地區	926,488	727,693	110,918	9,481	22,053	177,264	18,167
	新 竹 市	1,241,683	935,237	122,908	11,692	26,821	233,789	32,327
民國102年 2013	臺灣地區	944,200	747,922	112,786	9,117	22,295	181,527	18,392
	新 竹 市	1,371,431	1,044,462	134,160	12,147	32,334	240,959	46,193
民國103年 2014	臺灣地區	956,246	755,169	110,468	9,377	22,832	184,701	18,464
	新 竹 市	1,367,376	1,036,179	133,084	10,034	28,295	235,067	30,699
民國104年 2015	臺灣地區	962,035	759,647	111,500	9,119	22,459	187,145	18,605
	新 竹 市	1,262,724	971,537	134,991	11,780	28,564	215,835	27,407

新竹市平均每戶家庭收支(續9)

單位：新臺幣元

年 別	家 庭 所 得 總 額									
	(三) 財產所得收入	(四) 自用住宅 設算租金 收入	(五) 經常移轉收入					(六) 雜項收入	(七) 自用住宅 設算折舊	
			計	(1) 從私人	(2) 從政府	(3) 社會保險 受益	(4) 從企業			(5) 從國外
民國99年	48,387	65,885	193,047	59,536	47,575	83,174	1,396	1,365	174	51,823
2010	74,786	70,193	221,259	58,432	45,973	113,494	3,360	—	66	59,733
民國100年	49,553	66,895	193,724	57,463	47,620	85,583	1,650	1,408	173	53,630
2011	84,598	76,412	209,228	64,112	47,016	96,820	1,279	—	64	76,609
民國101年	47,446	67,398	211,718	57,935	50,284	101,259	1,434	807	154	54,498
2012	86,106	73,217	250,372	74,786	53,930	120,858	797	—	27	79,368
民國102年	46,161	68,845	219,444	62,520	48,607	105,454	1,977	886	145	55,295
2013	101,968	98,909	250,927	60,528	49,746	137,344	3,308	—	209	66,567
民國103年	50,945	69,901	217,829	63,228	48,386	102,305	2,535	1,374	130	55,777
2014	153,599	84,856	273,328	64,711	54,379	140,503	8,661	5,074	112	72,003
民國104年	52,896	72,486	229,085	67,194	49,433	109,387	1,856	1,214	109	57,316
2015	99,719	75,272	255,304	63,297	54,819	130,148	3,299	3,741	81	66,662

年 別	家 庭 支 出									
	(六) 醫療保健	(七) 交通					(八) 通訊			
		計	(1) 個人交 通工具 之購置	(2) 個人交 通 設備使用 管理及保 養費	(3) 乘交通設 備及其他 交通服務 (含車資 雜費)	(4) 汽、機車 保險費	計	(1) 個人通 訊工具 之購置	(2) 個人通訊 設備使用 管理及保 養費	(3) 其他通 訊費
民國99年	101,089	64,650	7,574	43,536	9,496	4,045	23,283	579	59	22,645
2010	138,743	120,003	45,044	58,584	9,200	7,175	31,056	1,472	12	29,572
民國100年	106,607	70,598	10,984	45,422	9,862	4,330	24,162	746	44	23,373
2011	126,505	108,912	26,804	61,867	12,304	7,936	31,210	2,036	15	29,159
民國101年	105,869	69,320	8,598	46,445	10,021	4,256	25,413
2012	132,490	94,866	19,255	58,712	10,301	6,598	29,655
民國102年	109,711	73,502	11,382	47,751	9,972	4,397	26,508
2013	147,207	131,139	42,994	69,343	12,113	6,689	32,325
民國103年	112,270	72,146	11,720	46,013	9,770	4,643	26,933
2014	163,699	136,265	58,266	59,315	11,464	7,221	31,732
民國104年	114,303	69,490	11,719	43,046	9,719	5,006	26,760
2015	138,194	128,121	50,255	59,945	9,868	8,053	30,392

新竹市平均每戶家庭收支(續10)

單位：新臺幣元

年 別	類 別	平 均 每 戶								
		(九) 休閒與文化					(十) 教育	(十一) 餐廳及 旅館	(十二) 什項	(十三)~ (十四) 非消費 支出 合計
		計	(1) 套裝旅遊 (不含自 助旅遊)	(2) 娛樂消 遣及文 化服務	(3) 書報雜 誌文具	(4) 教育消遣康 樂器材及其 附屬品				
民國99年	臺灣地區	37,247	13,888	9,795	6,089	7,475	40,054	68,195	38,241	182,585
2010	新 竹 市	57,375	17,521	15,231	7,453	17,171	57,073	86,161	50,872	263,611
民國100年	臺灣地區	38,503	14,752	10,330	5,690	7,732	37,193	74,073	41,026	196,278
2011	新 竹 市	75,320	30,328	18,959	7,264	18,769	54,409	98,824	59,041	326,969
民國101年	臺灣地區	38,440	15,550	9,968	5,374	7,548	34,417	77,000	39,350	198,796
2012	新 竹 市	57,670	25,479	13,575	4,916	13,700	42,643	99,403	50,974	306,447
民國102年	臺灣地區	39,541	17,011	10,415	5,223	6,892	33,216	79,034	42,294	198,063
2013	新 竹 市	58,811	20,873	17,332	6,158	14,447	46,842	105,513	56,831	311,101
民國103年	臺灣地區	40,232	18,019	10,744	5,022	6,448	32,147	83,661	41,938	201,077
2014	新 竹 市	57,715	26,092	14,133	6,310	11,180	46,698	106,203	56,688	331,197
民國104年	臺灣地區	42,626	21,089	10,759	4,658	6,120	30,616	85,579	41,446	202,388
2015	新 竹 市	62,736	31,114	15,689	5,149	10,784	46,699	100,647	46,171	291,187

年 別	類 別	家 庭 支 出						可支配 所得	儲蓄
		(十三) 利息 支出	(十四) 經常移轉支出						
			計	(1) 對私人	(2) 對政府	(3) 社會保險	(4) 對國外		
民國99年	臺灣地區	12,825	169,760	43,435	29,467	93,834	3,025	889,353	187,061
2010	新 竹 市	21,641	241,971	61,591	49,899	120,084	10,397	1,184,598	224,211
民國100年	臺灣地區	12,891	183,387	47,848	33,365	99,120	3,055	907,988	178,978
2011	新 竹 市	25,351	301,618	87,954	73,428	127,964	12,272	1,152,707	170,585
民國101年	臺灣地區	12,149	186,646	48,192	33,848	102,423	2,183	923,584	195,891
2012	新 竹 市	24,553	281,894	62,428	80,508	129,273	9,685	1,132,620	197,383
民國102年	臺灣地區	12,359	185,704	45,660	31,530	106,319	2,196	942,208	194,286
2013	新 竹 市	29,141	281,960	74,069	62,844	142,172	2,875	1,224,310	179,848
民國103年	臺灣地區	11,839	189,238	45,272	32,093	109,480	2,393	956,849	201,680
2014	新 竹 市	22,569	308,628	65,807	92,398	148,489	1,934	1,245,600	209,420
民國104年	臺灣地區	10,113	192,276	44,529	32,518	113,304	1,924	964,895	205,248
2015	新 竹 市	20,267	270,920	60,326	63,836	137,703	9,055	1,136,385	164,848

新竹市平均每戶家庭收支(續11)

單位：新臺幣元

年 別	類 別	家庭戶數	平均每 戶人數	平均每戶 就業人數	平 均 每 戶			
					(一)~(七) 所得總額	(一)~(六) 所得收入 總 計	(一) 受僱人 員報酬	(二) 產業主 所得
民國105年 2016	臺灣地區	8,458,223	3.07	1.42	1,253,389	1,194,572	674,344	154,303
	新 竹 市	158,443	3.27	1.48	1,614,037	1,537,317	987,317	132,039
民國106年 2017	臺灣地區	8,559,187	3.07	1.43	1,292,578	1,231,112	695,838	156,791
	新 竹 市	161,811	2.91	1.33	1,627,397	1,572,296	953,979	166,692
民國107年 2018	臺灣地區	8,643,140	3.05	1.42	1,310,447	1,249,031	707,123	158,872
	新 竹 市	164,283	2.96	1.33	1,490,453	1,426,379	879,077	113,503
民國108年 2019	臺灣地區	8,734,576	3.02	1.40	1,335,845	1,274,196	724,607	157,174
	新 竹 市	166,833	3.18	1.45	1,697,637	1,602,826	1,075,963	131,954
民國109年 2020	臺灣地區	8,829,466	2.92	1.37	1,356,343	1,293,719	725,932	155,828
	新 竹 市	169,186	3.01	1.30	1,733,435	1,618,903	1,034,682	145,868
民國110年 2021	臺灣地區	8,919,896	2.89	1.35	1,378,390	1,314,023	732,783	154,289
	新 竹 市	172,450	3.07	1.39	1,715,100	1,602,415	1,023,637	152,490
民國111年 2022	臺灣地區	8,968,428	2.83	1.34	1,406,998	1,340,848	747,733	157,772
	新 竹 市	174,515	2.99	1.26	1,862,470	1,722,889	1,083,231	146,988

年 別	類 別	平 均 每 戶						
		(一)~(十四) 家庭支出 總計	(一)~(十二) 消費支出 合計	(一) 食品及非 酒精飲料	(二) 菸酒及 檳榔	(三) 衣著鞋 襪及服 飾用品	(四) 住宅服 務、水電 瓦斯及其 他燃料	(五) 家具設 備及家 務維護
民國105年 2016	臺灣地區	978,268	776,811	113,618	8,773	22,882	188,158	18,856
	新 竹 市	1,346,612	1,049,649	148,124	9,195	32,316	238,584	31,136
民國106年 2017	臺灣地區	1,023,841	811,670	116,905	9,701	23,274	194,006	20,677
	新 竹 市	1,242,117	953,074	131,542	10,749	27,340	214,299	26,393
民國107年 2018	臺灣地區	1,024,086	811,359	116,444	9,781	22,783	194,288	20,006
	新 竹 市	1,221,006	956,393	152,134	10,843	28,549	221,402	26,997
民國108年 2019	臺灣地區	1,043,664	829,199	116,605	9,479	23,220	195,834	21,626
	新 竹 市	1,344,274	1,018,975	146,704	9,912	26,760	243,877	27,594
民國109年 2020	臺灣地區	1,029,171	815,100	118,015	9,187	22,396	198,145	22,907
	新 竹 市	1,280,140	955,542	153,574	8,947	21,940	249,862	26,213
民國110年 2021	臺灣地區	1,038,911	815,442	119,642	9,381	22,299	200,444	23,978
	新 竹 市	1,305,898	1,000,176	162,759	10,086	27,239	264,156	38,616
民國111年 2022	臺灣地區	1,066,815	834,537	118,305	8,766	22,687	205,629	24,479
	新 竹 市	1,407,071	1,058,294	145,001	9,159	26,684	290,277	25,585

新竹市平均每戶家庭收支(續11)

單位：新臺幣元

年 別	家 庭 所 得 總 額									
	(三) 財產所得收入	(四) 自用住宅 設算租金 收入	(五) 經常移轉收入					(六) 雜項收入	(七) 自用住宅 設算折舊	
			計	(1) 從私人	(2) 從政府	(3) 社會保險 受益	(4) 從企業			(5) 從國外
民國105年	54,302	72,631	238,909	68,443	49,688	117,573	2,125	1,079	84	58,817
2016	77,847	84,964	255,083	62,269	51,208	134,185	3,870	3,551	66	76,720
民國106年	55,466	73,780	249,137	70,221	48,115	127,233	2,147	1,420	100	61,466
2017	107,575	82,834	261,134	67,166	57,746	132,784	3,438	-	82	55,101
民國107年	56,416	74,649	251,904	70,046	47,839	130,726	2,188	1,105	67	61,417
2018	86,204	80,746	266,679	80,281	59,353	126,944	101	-	170	64,074
民國108年	56,964	75,450	259,930	72,422	48,089	136,111	2,358	949	70	61,650
2019	79,054	75,049	240,701	57,150	60,688	118,117	1,562	3,183	105	94,811
民國109年	56,716	76,072	279,122	71,247	61,052	143,566	2,767	489	50	62,624
2020	107,443	64,975	265,867	63,969	67,897	131,372	772	1,858	68	114,532
民國110年	57,048	76,477	293,389	69,363	73,931	146,818	2,390	886	38	64,367
2021	60,820	82,610	282,798	49,591	77,443	152,443	3,322	-	61	112,685
民國111年	62,195	77,445	295,661	71,640	68,224	152,534	2,871	392	42	92,975
2022	104,869	77,229	310,568	62,526	79,716	161,396	6,930	-	4	139,580

年 別	家 庭 支 出									
	(六) 醫療保健	(七) 交通					(八) 通訊			
		計	(1) 個人交 通工具 之購置	(2) 個人交 通設 備使用 管理 及保 養費	(3) 乘交通 設備 及其他 交通 服務 (含車 資雜 費)	(4) 汽、機 車 保險 費	計	(1) 個人通 訊工 具之 購置	(2) 個人通 訊設 備使 用 管理 及保 養費	(3) 其他通 訊費
民國105年	119,093	70,790	12,126	43,578	9,898	5,188	27,500
2016	158,839	120,494	35,858	62,273	13,661	8,703	31,860
民國106年	123,765	76,765	15,734	44,797	10,661	5,574	27,672
2017	142,600	109,257	38,312	53,051	9,758	8,136	26,567
民國107年	128,632	75,810	14,128	45,374	10,455	5,853	25,570
2018	129,190	98,416	28,131	52,013	11,261	7,010	25,425
民國108年	132,719	77,372	13,725	46,315	10,865	6,468	23,973
2019	133,086	105,599	25,384	57,395	13,155	9,665	26,592
民國109年	139,010	72,553	13,425	43,889	8,462	6,777	23,191
2020	131,505	76,901	16,171	45,856	7,508	7,365	22,141
民國110年	144,966	73,598	13,345	45,749	7,442	7,062	23,833
2021	148,204	75,301	7,390	53,764	5,867	8,281	25,915
民國111年	148,598	72,787	10,934	46,400	7,796	7,657	24,068
2022	148,598	72,787	10,934	46,400	7,796	7,657	24,068

新竹市平均每戶家庭收支(續完)

年 別	平 均 每 戶								
	(九) 休閒與文化					(十) 教育	(十一) 餐廳及 旅館	(十二) 什項	(十三)~(十四) 非消費 支出 合計
	計	(1) 套裝旅遊 (不含自 助旅遊)	(2) 娛樂消 遣及文 化服務	(3) 書報雜 誌文具	(4) 教育消遣 康樂器材 及其附屬 品				
民國105年	43,129	21,978	10,653	4,475	6,024	29,745	91,906	42,360	201,458
2016	70,442	35,692	15,496	6,056	13,197	43,578	113,807	51,274	296,962
民國106年	47,350	24,744	11,468	4,405	6,733	30,153	97,388	44,015	212,171
2017	59,559	26,768	16,256	4,957	11,578	41,367	111,829	51,573	289,042
民國107年	46,572	24,561	11,647	3,951	6,413	28,541	99,978	42,955	212,726
2018	57,058	27,396	14,885	4,094	10,683	36,084	115,939	54,355	264,613
民國108年	50,568	27,987	11,983	3,967	6,631	28,485	106,023	43,295	214,465
2019	64,143	32,680	17,592	4,784	9,086	53,605	129,567	51,537	325,299
民國109年	33,993	12,056	11,550	3,582	6,804	27,471	106,533	41,699	214,071
2020	42,346	14,756	15,052	4,240	8,298	41,035	129,191	51,886	324,598
民國110年	25,018	2,591	11,610	3,542	7,275	26,701	104,169	41,414	223,469
2021	34,136	4,192	15,372	4,503	10,070	43,759	124,974	45,029	305,722
民國111年	27,091	4,007	11,898	3,403	7,783	25,813	114,915	41,399	232,278
2022	31,694	3,422	15,817	3,502	8,953	47,856	145,188	49,881	348,777

年 別	家 庭 支 出						可支配 所得	儲蓄
	(十三) 利息 支出	(十四) 經常移轉支出						
		計	(1) 對私人	(2) 對政府	(3) 社會保險	(4) 對國外		
民國105年	10,152	191,305	44,551	33,165	111,818	1,772	993,115	216,304
2016	19,260	277,702	66,164	60,841	149,926	771	1,240,355	190,705
民國106年	10,838	201,333	49,002	33,811	115,799	2,721	1,018,941	207,271
2017	20,101	268,942	62,004	71,181	132,856	2,901	1,283,253	330,179
民國107年	10,421	202,306	48,885	34,216	117,324	1,881	1,036,304	224,945
2018	19,686	244,927	57,653	58,291	126,634	2,348	1,161,766	205,373
民國108年	10,795	203,670	46,694	34,401	120,840	1,734	1,079,648	230,532
2019	24,293	301,006	54,461	93,164	152,386	996	1,277,527	258,552
民國109年	10,589	203,481	47,164	34,291	120,668	1,358	1,079,648	264,548
2020	17,938	306,660	52,817	99,022	138,687	16,134	1,294,305	338,764
民國110年	10,684	212,785	46,078	34,601	130,305	1,801	1,090,554	275,112
2021	15,561	290,161	57,257	73,684	156,985	2,234	1,296,693	296,517
民國111年	11,324	220,954	48,380	35,398	134,816	2,360	1,108,569	274,032
2022	23,639	325,138	61,220	85,575	164,022	14,321	1,374,113	315,819

附錄三

平均每人每月可支配所得(中位數)—按區域別分

單位：元

年別	臺灣地區	臺北縣	臺北市	桃園縣	臺中市	臺中縣	臺南縣	臺南市	高雄縣	高雄市	宜蘭縣	新竹縣
67	2,595	3,338	3,114	2,407	3,061	2,143	2,099	2,809	2,322	2,942	2,289	2,309
70	3,908	4,848	5,392	3,772	4,175	3,344	3,140	3,749	3,726	4,436	3,434	3,757
75	5,333	5,693	7,065	5,295	6,063	5,128	4,549	5,196	4,991	6,143	4,615	5,066
80	9,920	10,565	13,664	10,059	10,705	9,251	8,488	9,687	8,931	11,245	8,041	9,198
85	14,972	15,163	21,853	15,369	15,701	13,617	12,639	14,266	13,418	16,826	12,755	15,211
90	16,724	17,492	24,029	17,228	19,018	13,745	13,972	15,497	13,400	19,390	13,896	17,838
95	18,755	20,605	27,795	19,764	20,745	16,180	15,076	18,597	15,670	20,500	15,659	18,115
96	19,177	19,391	28,131	20,040	20,628	16,697	16,454	19,501	18,605	20,923	15,724	17,667
97	18,980	20,697	27,571	19,074	19,224	16,285	15,922	18,873	16,644	20,265	17,495	20,781
98	18,755	19,720	27,898	18,950	18,935	15,533	14,963	18,295	17,091	19,798	16,651	19,191
99	19,331	20,313	29,282	19,391	19,702	15,625	15,935	18,121	17,383	22,114	18,170	19,370
年別	臺灣地區	新北市	臺北市	桃園市	臺中市	臺南市	高雄市	宜蘭縣	新竹縣			
101	20,261	20,732	28,606	21,365	19,766	17,760	19,942	18,918	21,524			
102	21,364	21,734	29,153	21,734	20,740	19,188	21,616	19,119	22,084			
103	21,963	21,937	30,038	22,901	22,010	19,898	21,490	19,701	24,509			
104	22,494	23,419	30,675	21,235	22,541	22,441	19,599	23,235	22,367			
105	23,293	24,370	30,932	24,247	23,387	20,619	22,434	21,818	22,894			
106	23,917	25,577	30,533	24,547	24,140	20,432	23,203	21,803	24,467			
107	24,210	26,052	31,148	25,881	24,226	20,917	22,541	22,101	24,317			
108	24,972	27,519	33,432	26,039	25,605	22,011	23,231	22,383	25,523			
109	26,499	29,404	35,146	26,284	26,605	23,191	24,541	23,939	25,972			
110	26,790	28,736	38,622	27,970	27,562	23,057	24,803	24,135	26,718			
111	27,690	30,822	39,463	28,688	27,692	23,916	26,019	25,011	29,826			

資料來源：行政院主計總處。

平均每人每月可支配所得(中位數)—按區域別分(續)

單位：元

年別	苗栗縣	彰化縣	南投縣	雲林縣	嘉義縣	屏東縣	臺東縣	花蓮縣	澎湖縣	基隆市	新竹市	嘉義市
67	2,380	1,956	2,395	1,804	2,471	2,268	1,968	2,376	1,968	3,016
70	3,381	3,165	3,587	2,635	3,472	3,297	3,397	3,657	3,170	4,166
75	4,777	4,522	3,998	3,838	4,258	4,640	3,806	5,130	4,492	5,355	5,515	4,646
80	9,548	7,657	8,221	7,059	7,355	8,074	7,490	8,794	9,629	10,726	9,575	9,573
85	12,650	11,096	12,214	11,533	10,990	14,101	12,304	14,710	11,870	15,441	14,066	13,929
90	14,342	13,255	13,447	14,958	13,137	14,282	13,610	14,617	12,948	15,665	20,372	15,787
95	17,310	15,509	15,630	16,133	14,639	16,290	14,684	17,142	16,363	17,900	22,835	15,802
96	15,601	15,208	13,986	16,195	14,180	18,323	17,399	17,281	14,266	17,787	23,889	16,034
97	15,575	14,920	15,492	15,489	16,478	16,580	13,978	15,380	15,650	19,160	21,730	17,073
98	15,594	15,156	15,712	14,058	15,554	16,345	15,158	15,600	15,361	19,715	22,862	15,753
99	15,866	15,539	16,535	14,373	15,740	16,663	16,254	17,775	18,008	21,555	22,474	15,824
年別	苗栗縣	彰化縣	南投縣	雲林縣	嘉義縣	屏東縣	臺東縣	花蓮縣	澎湖縣	基隆市	新竹市	嘉義市
101	17,183	16,748	16,681	15,318	18,409	17,720	16,275	19,666	17,460	19,635	24,543	19,963
102	18,783	17,128	17,117	16,942	16,399	17,587	17,022	17,996	18,286	21,835	27,025	24,036
103	20,117	17,294	18,181	17,854	16,288	18,364	17,898	17,945	19,015	20,994	25,367	24,824
104	19,130	17,590	17,969	18,024	17,179	17,975	15,022	18,517	18,678	23,412	23,118	21,179
105	21,781	19,546	17,214	18,753	17,290	19,322	19,567	19,298	21,296	23,330	28,647	22,802
106	20,438	18,555	19,031	18,575	18,143	21,432	19,385	20,898	19,862	22,992	28,946	23,111
107	20,949	18,837	19,590	20,410	18,811	22,417	19,795	20,674	21,515	23,238	26,284	24,827
108	20,488	21,350	18,626	19,236	20,340	20,327	19,938	20,924	22,965	24,144	28,772	23,962
109	23,375	21,374	20,887	20,297	20,878	23,182	24,450	21,379	26,873	25,995	29,345	26,866
110	23,029	21,989	20,278	22,896	21,172	23,740	22,825	24,819	22,776	25,071	31,071	26,943
111	27,385	22,600	22,964	20,986	20,750	23,420	21,762	25,266	21,973	25,332	32,762	29,028

資料來源：行政院主計總處。